



*Modulare
Möbel*

Future-proof

Home Work Beyond

*Playful
by
design*

Raum für Ihre Ideen

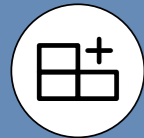

Konfigurator

Konfigurieren und bestellen
Sie Ihr individuelles
USM Möbelstück online.
usm.com



USM Selection

Online aus den beliebtesten
Konfigurationen auswählen
und innerhalb von
2-4 Wochen erhalten.



Individuelle Beratung

Besuchen Sie unsere
USM Showrooms oder einen
unserer über 900 Handels-
partner weltweit und lassen
Sie sich individuell beraten.
Finden Sie online den USM
Handelspartner in Ihrer Nähe.
usm.com



Preisliste

Scannen Sie den QR Code,
um zur Preisliste zu gelangen.

4

6

8

12

98

168

186

194

198

204

208

210

212

Das Universum von USM

Herkunft

Nachhaltigkeit

Werte

Home Work *Playful by design* Beyond

Technische Daten

USM Haller

USM Haller Tisch

USM Kitos Tisch

USM Privacy Panels

USM Zubehör

Farben und Oberflächen

Index



Das Universum von USM



USM Haller ist der Inbegriff für zeitloses Design: Vor 60 Jahren schufen Fritz Haller und Paul Schärer eine neue Ästhetik – ein Möbelsystem, geboren aus Architektur.

Zwei Visionäre, eine Idee

1961 kam Paul Schärer Jr. nach dem Studium zurück in den Familienbetrieb. Der Ingenieur dachte gross. Eine Fabrikhalle wollte er bauen – modern, industriell. Als Partner gewann er Fritz Haller, angesehener Architekt der Solothurner Schule.

Architektur in klein

Fritz Haller entwickelte ein Konstruktions-system mit unterschiedlichen Stahlmodulen. Das inspirierte Paul Schärer, doch ihm schwebte mehr vor: eine Inneneinrichtung wie die Architektur. Gemeinsam schufen sie ein Möbel, ebenso modular – und zur Weiterentwicklung prädestiniert.

Möbel mit System

Das Herz des Systems ist eine Kugel aus verchromtem Messing mit sechs Gewinde-öffnungen. Sie verbindet die verchromten Stahlrohre, in freier Kombination. Dazu Tablare aus Stahlblech, pulverbeschichtet, in verschiedenen Farben. Alles gedacht für den Eigengebrauch.

Vom Prototyp zu USM Haller

Doch dann sorgten die Möbel, ihre neuartige Ästhetik und Zukunftsgewandheit, auf Fotos in Architekturzeitschriften international für Furore. Aus Paris kam eine Bestellung: Bank Rothschild, 600 Arbeitsplätze – das erste Grossprojekt. 1969 startete die Serienproduktion.

Schönheit der Reduktion

In der klaren Linie liegen unendlich viele Möglichkeiten. USM Haller lässt sich frei konfigurieren, dem Bedarf anpassen, in alle Richtungen erweitern. Die Reduktion ist augenfällig, fasziniert, weckt die Kreativität aller, die Wert auf Design, Qualität, Funktionalität legen.

Modern Art

USM Haller ist eine Ikone. Seit 2001 steht es im New Yorker MoMA, seit 1988 ist es anerkannt als «Werk der angewandten Kunst». Dabei entwickelt sich USM Haller weiter, unter Beibehaltung seiner Charakteristik. Das System ist offen – und bleibt sich treu. Es lädt die Nutzer:innen ein, die eigene Kreativität immer wieder herauszufordern.

Aus Münsingen in die Welt

Seit 2000 steht Alexander Schärer an der Spitze des Familienunternehmens, in vierter Generation. Produziert wird immer noch am Hauptsitz in Münsingen. USM beschäftigt 500 Mitarbeitende und hat heute Niederlassungen in den USA, Frankreich, Deutschland, Grossbritannien, Japan und China. Produkte von USM werden von Handelspartnern in über 70 Ländern vertrieben. Nachhaltigkeit ist seit jeher zentral. 2008 erhielt USM die Greenguard Umweltzertifizierung, 2018 das Umweltsiegel Cradle-to-Cradle®. Die Vision: bis 2030 ist USM ein vollständig kreislauforientiertes Unternehmen.

4

5

Herkunft

1

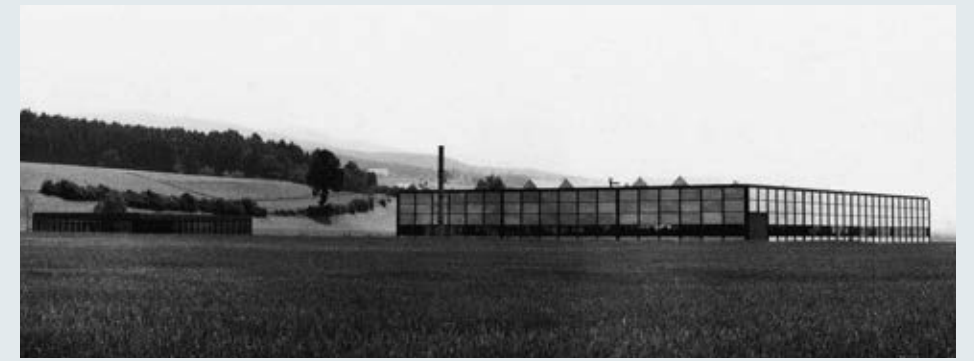

2



3



4

- 1 Die neue Fabrik (1963) und der Büropavillon (1965) in Münsingen, entworfen von Fritz Haller.
- 2 Für den Eigengebrauch, zur Einrichtung der visionären Architektur, entstand USM Haller 1965 fürs Arbeitsumfeld.
- 3 Das Wohnhaus der Familie Schärer (1969), entworfen von Fritz Haller, eingerichtet mit USM Haller.
- 4 Der Schlüssel zum Raum. Kugel, Rohre, Bleche: Was vor 60 Jahren seinen Anfang nahm, inspiriert bis heute.

The modular icon by
Fritz Haller & Paul Schärer,
Switzerland

f. haller paul schärer

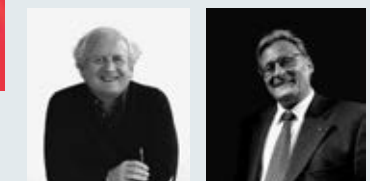

Umdenken, umgestalten, immer wieder wertschätzen – das ist der nachhaltige Nutzen unserer Produkte. USM Möbel sind wertbeständige Begleiter fürs Leben, über Generationen.

Was und wie viel brauchen Sie wirklich? Welchen Zwecken soll ein Möbel dienen?

Erfahrene Berater und virtuelle Planungstools ermöglichen uns, Sie in Ihrer Kaufentscheidung optimal zu unterstützen. Damit Sie genau das erhalten, was Sie auch wirklich benötigen, massgeschneidert auf Ihre aktuellen Bedürfnisse. Aber keine Sorge, einmal designte Möbel können immer wieder überdacht und neuen Anforderungen angepasst werden.

re
think

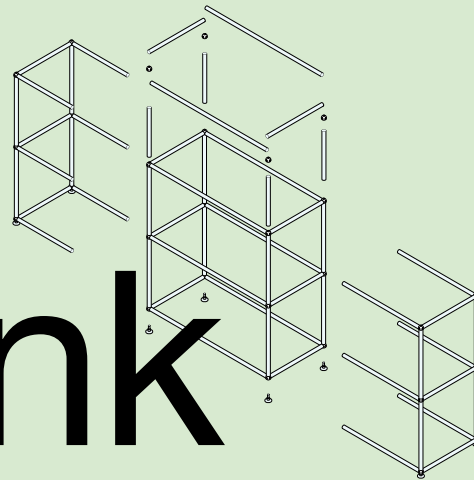

Jedes Stück ist ein Unikat, speziell für Sie geplant und gefertigt. Beständige Anpassungsfähigkeit ist Teil unseres Möbelbausystems.

Alle Komponenten können dank der hochwertigen Verarbeitung und dem cleveren Design problemlos und jederzeit ausgetauscht oder erweitert werden. Das führt zu grenzenloser Gestaltungsfreiheit, mehr Individualität im Design und fast unendlich vielen Nutzungszyklen.

re
design

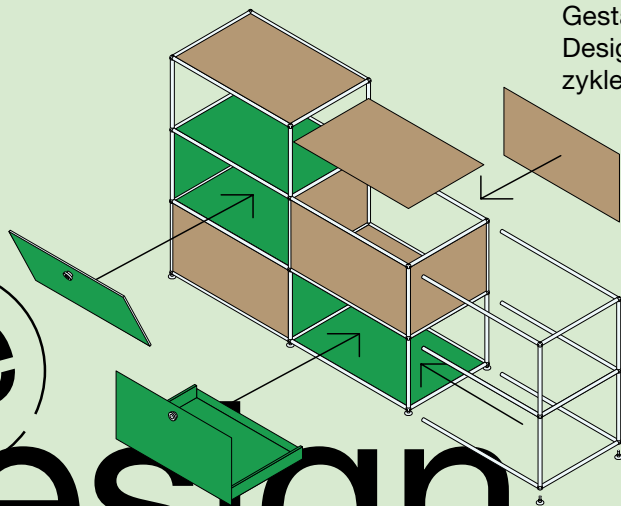

Nachhaltigkeit

Dank der hohen Qualität, Farben, die nie verblassen, und einem 100% modularen System, können jahrzehntealte USM Möbel nahtlos mit neuen Komponenten kombiniert und aufgewertet werden. Wir glauben, dass ein Produkt, das sich Ihrem Stil, Ihrem Leben, Ihren wandelnden Bedürfnissen anpasst, relevant ist und geliebt wird.

re
value

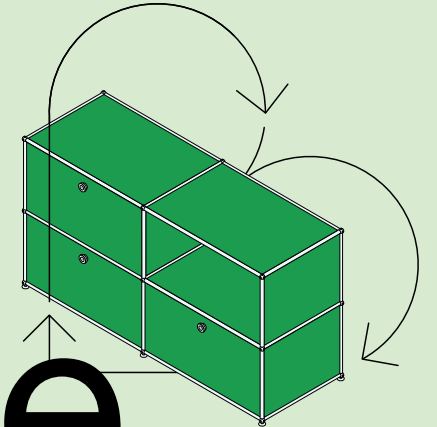

Unsere Vision:

Wir werden ein vollständig kreislauforientiertes Unternehmen

Wir wollen die Grundsätze der Kreislaufwirtschaft über unsere Produkte hinaus ausweiten. Das bedeutet, dass wir diese Philosophie in unserem gesamten Unternehmen übernehmen – von der Produktentwicklung bis zur Fertigung, von unserer Kommunikation bis zu unserer Lieferkette, unseren Abläufen und dem Know-how unserer Mitarbeitenden.

USM Möbel sind wertbeständige Begleiter fürs Leben, über Generationen hinweg.



Die Produktlinien USM Haller und USM Kitos M, die mehr als 92% unseres Umsatzes ausmachen, tragen die Cradle-to-Cradle®-Zertifizierung. Es handelt sich um den führenden Multi-Attribut-Standard, der weltweit für die Entwicklung und Herstellung von Produkten verwendet wird, die eine gesunde, faire und nachhaltige Zukunft nach den weltweit fortschrittlichsten wissenschaftlichen Erkenntnissen ermöglichen.



Alle unsere vier Produktlinien tragen die UL Green-Guard-Zertifizierung für geringe chemische Emissionen. Diese Zertifizierung wurde strengen wissenschaftlichen Tests unterzogen, um die strengen Emissionsanforderungen zu erfüllen, und bestätigt, dass unsere Produkte zu einer gesünderen Raumluftqualität beitragen.

Erfahren Sie mehr unter www.usm.com/sustainability



Produkte und Werte, die Zukunft haben:
Jedes einzelne Möbelstück, das wir
entwerfen, und jede Geschäftsbeziehung,
die wir aufbauen, ist geprägt von
unseren Grundwerten.

8

9

Werte

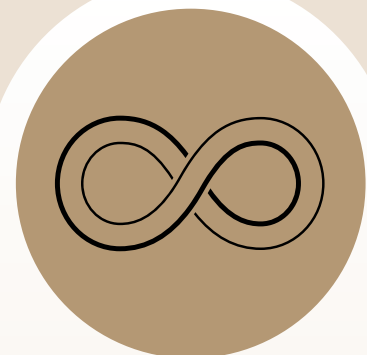

Zeitlose Schönheit

Das USM Haller System wurde bereits in den 1960er-Jahren erfunden und zeichnet sich durch sein weltweit anerkanntes, zeitloses Design aus, das sich nahtlos in die Architektur eines jeden Gebäudes einfügt.



Evolutionäres Design

USM Möbel sind nicht statisch; sie lassen sich rekonfigurieren und an die sich verändernden Bedürfnisse des Nutzers anpassen, auch noch nach vielen Jahren. Neue Bauteile können immer zusammen mit älteren Produkten kombiniert werden.

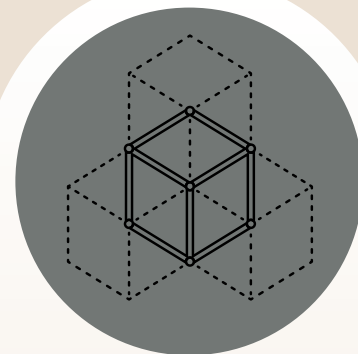

Kohärente Möbel

Dank seines einzigartigen modularen Designs erfüllt das USM Möbelbausystem alle Anforderungen und Bedürfnisse.



Stärke und Langlebigkeit

Möbel von USM zeichnen sich durch bemerkenswerte Widerstandsfähigkeit aus, denn sie bestehen aus über Gelenkkugeln miteinander verbundenen verchromten Rohren und pulverbeschichteten Metallelementen, die unter Einhaltung der höchsten Qualitätsstandards produziert werden.



Geringer Fussabdruck

Aufgrund der starken, schlanken und kompakten Strukturen, die durch beispielhafte Konstruktionsqualität und Materialauswahl ermöglicht werden, lassen sich USM Möbel selbst auf engstem Raum platzsparend aufstellen und nutzen.



Anpassungs- fähigkeit und Innovation

Dank der grossen Einfachheit, mit der sich das modulare System auf- und abbauen lässt, können USM Möbel stets an die schnelle Entwicklung technischer Anlagen angepasst werden.



Niedrige Nutzungskosten

Die herausragende Langlebigkeit und Anpassungsfähigkeit des USM Systems sowie die unendlichen Möglichkeiten, die Möbelbauteile immer wieder neu zu kombinieren, sind die Garanten für geringe Nutzungskosten im Zeitverlauf.



Nachhaltige Entwicklung und Umweltstandards

Als erstes Unternehmen in Europa wurde USM als Hersteller von emissionsarmen Möbeln für ein gesundes Raumklima nach Greenguard zertifiziert. Seit 2018 sind die Produktlinien USM Haller und USM Kitos M Cradle-to-Cradle® zertifiziert.

Das 1885 gegründete Familienunternehmen USM wird heute in vierter Generation geleitet. Als Synonym für anpassungsfähiges, zeitloses Design steht die Marke USM für verlässlichste Qualität und Präzision, hochwertige Grundstoffe, sorgfältige Verarbeitung und bedingungslose Hingabe. Aus Interesse am Kunden und Respekt für die Umwelt.



Nachhaltige Produktion in Harmonie mit der Umgebung

Unsere Produktionsstätte in Münsingen liegt mitten in einer vielfältigen Kulturlandschaft. Rund 7'000m² der umliegenden Fläche haben wir naturnah gestaltet – ein wertvoller Lebensraum für heimische Pflanzen, Tiere und Vögel. Für dieses Engagement zur Förderung der Biodiversität wurden wir von der Stiftung Natur & Wirtschaft ausgezeichnet – ein Zeichen unserer Verantwortung gegenüber Natur und Umwelt.



Home

12

13

15

27

39

51

61

69

77

87

Wohnzimmer
Küche und Essen

*Form follows
you*

Unterhaltung
Schlafzimmer

*Möbel, die
mit Ihnen wachsen*

Kids

Regale

Aufbewahrung

Home office

Mehr als funktionell

Silent space

*Schön von
allen Seiten*

*Raum für
Ihre Ideen*



1



Wohn- zimmer

*Spiegelbild
Ihres Lebensstils*

Individuelles Wohnen

Mit USM Haller sind Ihrer Kreativität im Wohnzimmer keine Grenzen gesetzt. Vom kleinen Beistellmöbel über das zeitlose Sideboard bis zur Regalwand – USM integriert sich perfekt in Ihr einzigartiges Zuhause.



USM Haller E

USM Haller Soft Panel



Das neue USM Haller Soft Panel integriert durch das Phänomen des Magnetismus spielerisch eine textile Haptik in die metallene Welt des Klassikers. Verführerisch einfach – ganz ohne Montageaufwand einklicken, flippen, schieben.

*Eine sanfte Note
für den Klassiker*



Rücken Sie die Dinge, die Sie lieben, in ein neues Licht. USM Haller E integriert Licht direkt in die Möbelstruktur – nahezu unsichtbar, kabellos, dimmbar und energieeffizient. Revolutionär!



3



4



5



6



7 

shop online





9

*Erwecken Sie
Ihr Zuhause
zum Leben*

Pflanzenwelten für USM Haller





12



13

Mit Licht in Szene
setzen



14

Küche und Essen

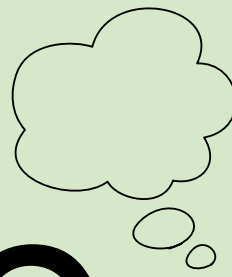

*If you can
dream it,
we can build it*

Einladende Esszimmer und Küchen

Mit USM Haller präsentieren Sie Ihr gutes Geschirr, organisieren alle Küchenutensilien, entwerfen eine massgefertigte Anrichte oder empfangen Gäste an einem eleganten, grossen Tisch.



USM Inos Box

*Stauraum,
der mehr kann*

USM Inos Ausrüstungssets



Perfekt auf die Innenmasse abgestimmt sind die Inos Ausrüstungssets ideal für Besteck und all das Küchenzubehör, das clever und ordentlich verstaut werden will.



Die USM Inos Box ist in vier Größen erhältlich, abgestimmt auf die Masse des USM Haller Möbelbausystems. Der Innenraum lässt sich, je nach Ihren Anforderungen, mit Metalleinsätzen unterteilen.



16



17



18



19







22

*Lassen Sie Ihre
Lieblingsobjekte erstrahlen*

USM Haller E



23



24

Ein Tisch fürs Leben

USM Haller Tisch





Unterhaltung

Individuelle Medienmöbel

Gestalten Sie anpassungsfähige Aufbewahrungslösungen für Ihre Unterhaltungselektronik oder die wachsende Plattensammlung. Wenn sich Technologie oder Geschmack verändern, lässt sich USM jederzeit anpassen.

*Ikonen im Takt
der Technik*



Ausziehtablar



Kabelausschnitt



Ausziehtür mit Einlegerahmen

Ausziehtüren und Ausziehtablar ermöglichen die perfekte Integration technischer Geräte und deren Zubehör in Ihr Möbel. Der Kabelausschnitt erlaubt eine dezent organisierte Stromversorgung.

*Kein Chaos – kein Stress –
intelligente Aufbewahrung*



29



30



31



32





35

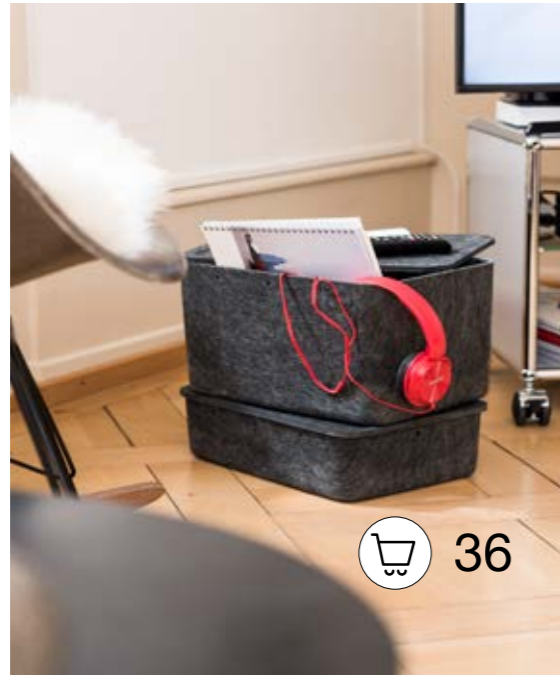

*Stapeln
Lagern
Ordnung hatten*

USM Inos Box

 36



38

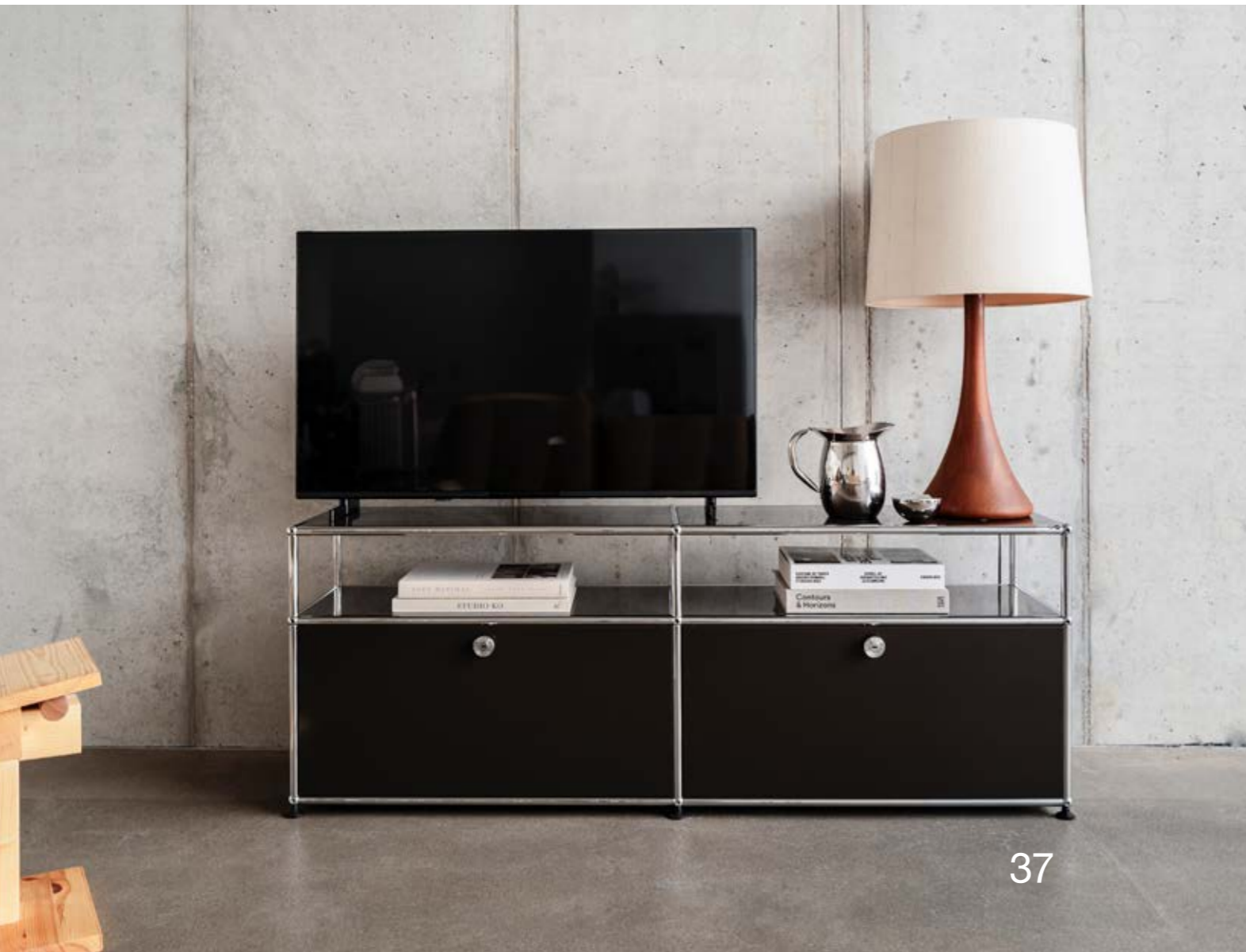

37

*Design,
das sich
Ihrem
Rhythmus anpasst*



39



40



*Schönheit
und Funktionalität
von allen Seiten*

42



Schlaf- zimmer

*In der
Stille
liegt die Kraft*

Zeitlose Ruhepole

Form follows you – Gestalten Sie sich Ihren ganz persönlichen Rückzugsort zur Entspannung und Regeneration. Aufbewahrungslösungen, Nachttische, Kommoden und Regale – in zeitlos schlichtem Design und Greenguard-zertifiziert für geringe chemische Emissionen.



Klarer Raum – klarer Kopf

Auszüge mit Einlegerahmen



USM Inos Box



Die USM Inos Box ist die perfekte Lösung zur Organisation und Unterteilung Ihres USM Möbelstücks – kompakt und stapelbar.

Auszüge mit unterschiedlich hohen Einlegerahmen sind die ideale Alternative zu Klapptüren, um im Kleiderschrank die Übersicht zu bewahren und einen einfachen Zugriff zu gewährleisten.



44



45



46



47



Make it yours

Hätten Sie dieses Möbel gerne breiter, höher, tiefer? Konfigurieren Sie Ihr eigenes Möbel online.



www.usm.com



48

49







52



53

*Es gibt kein Vorne
und kein Hinten,
nur 360° kreative
Freiheit*



54 

shop online

Kinder- zimmer

Fantasievoll und spielend anpassbar

Bauen Sie auf farbenfrohe Systemmöbel, die mit Ihrer Familie mitwachsen: Beginnen Sie mit einer Spielzeugkiste, die sich mit dem Teenager zum Schreibtisch entwickelt. Greenguard-zertifiziert für geringe chemische Emissionen – werthaltige Begleiter, über Generationen hinweg.

*Möbel, die mit Ihnen
wachsen*





USM Haller Soft Panels



Spielzeugbox mit Stossbügel

Die USM Haller Soft Panels bringen eine weiche Note ins Kinderzimmer. Die magnetischen Panels lassen sich kinderleicht in die Struktur klicken. Je nach Grösse können sie nach oben und unten geflippt oder von Seite zu Seite verschoben werden. Ganz einfach, ganz spielerisch und ganz schön bunt.

*Spielen sie mit Farbe
und Textur*



56



57



58

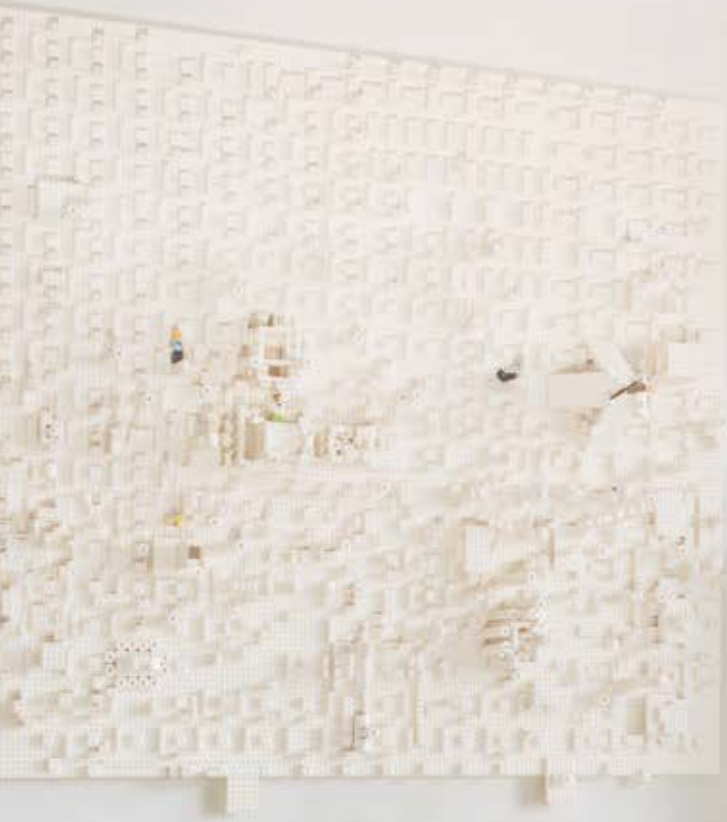

59





60



 61

*Nie zu klein,
ein Designliebhaber
zu sein*



62

Von der Spielzeugkiste
zum Mikrotisch -
was kommt
als nächstes?



64

63





*Regale so individuell
wie das,
was sie enthalten*

Regale

Grenzenlos anpassbar

USM Regale kennen keine fixe Grösse und passen in jede Umgebung. Vom offenen Bücherregal übers massgeschneiderte Wandregal bis zum freistehenden Raumtrenner: Aufbewahrungslösungen, entworfen nach Ihrem Geschmack und Bedürfnis, jederzeit anpassbar.



*Sicher aufbewahren
und verwatten mit
der App*

Schloss C für USM Haller



Mit dem elektromechanischen USM Haller Schloss C und der dazu entwickelten USM App erhält Stauraum und die Verwaltung von Schlössern eine neue Dimension. Über die USM App lässt sich das elektromechanische Schloss C intuitiv verwalten und spielend leicht bedienen.

Glaselemente



Schützen Sie die Dinge, die Ihnen wichtig sind. Türen und Tablare aus Glas machen das Regal zur Vitrine und verleihen jedem Möbelstück Leichtigkeit und edle Transparenz.

*Stilvoll
präsentieren*



67



68



69

70





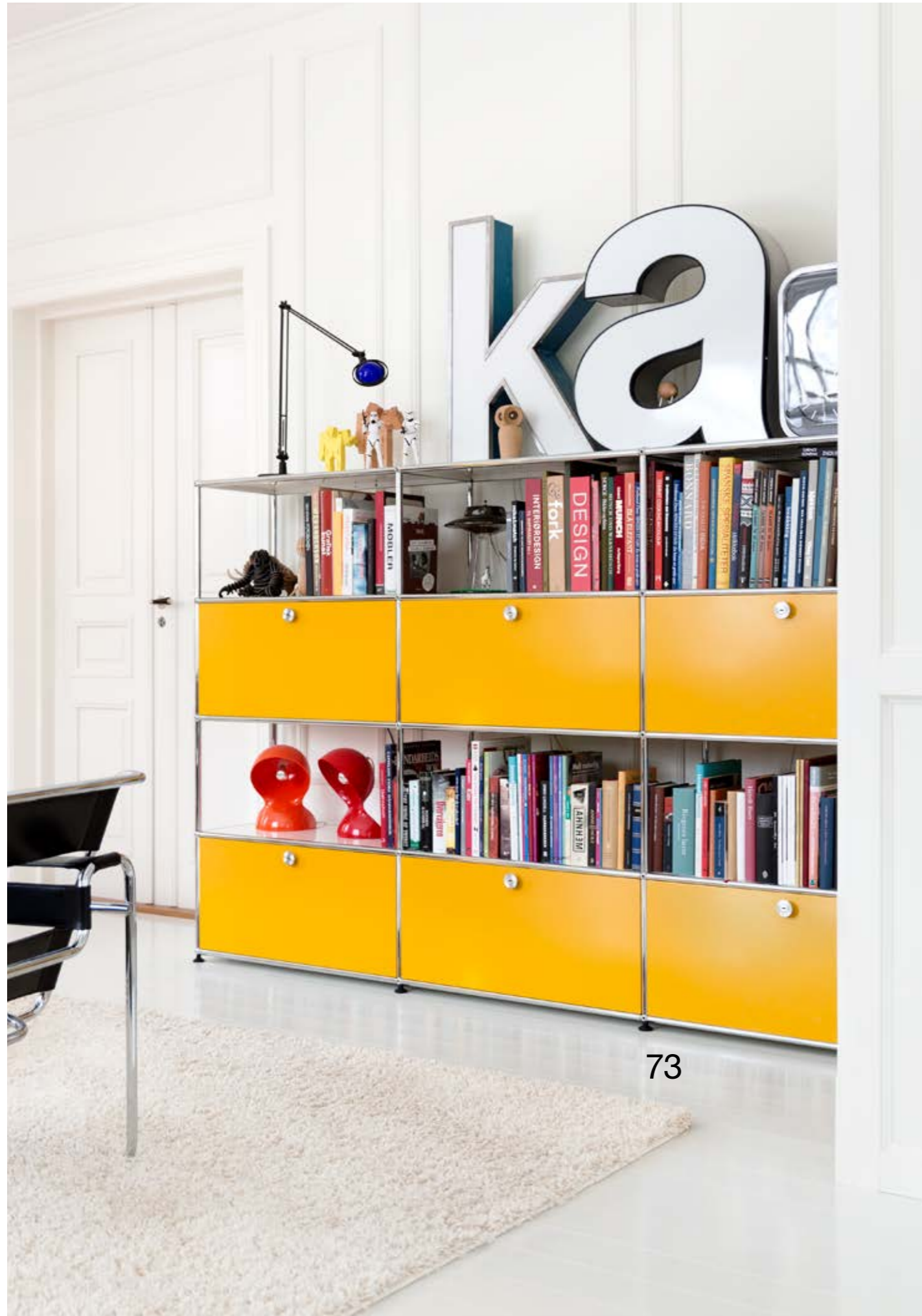

*Kompakter Arbeitsbereich,
perfekt aufeinander
abgestimmt*



74

 75
shop online



*Individuelle Lösungen,
von denen Sie
nicht dachten, dass
Sie sie brauchen*

Aufbe- wahrung

Aufbewahrung nach Mass

Vom Eingangsbereich zum Wohnzimmer bis ins Bad: Aufbewahrungslösungen von USM passen sich jedem Raum und jeder Funktion an.

Als ausbaubares System halten sie Schritt mit dem Rhythmus Ihres Lebens.



USM Inos Box



USM Inos Schubladenkasten



Die USM Inos Boxen unterstützen Sie in der Organisation von Kleinteilen in Ihrem USM Möbelstück. Individuell unterteil- und stapelbar.

USM Inos Ausrüstungssets harmonieren mit den Innenmassen von USM Haller Ausziehtablen und Schubladen. Pflegeleicht und universell anwendbar.

USM Inos Schubladenkästen mit 5 Schubladen sind wahre Platzwunder und in allen 14 Standardfarben erhältlich.



USM Inos Ausrüstungsset

*Raum im Raum
für perfekte
Organisation*

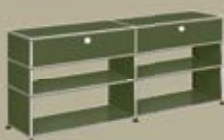

77



78



79



80



81



82

shop online



83





84 



 85

shop online





Home office

*Entworfen
fürs Arbeiten, gebaut
fürs Leben*

Inspirierendes Arbeiten zu Hause

Fühlen Sie sich wohl, während Sie zu Hause arbeiten. Ein ästhetisches Umfeld im Home office ist nicht nur inspirierend, es fördert auch das Wohlbefinden und die Motivation. USM bringt Qualität an den Heimarbeitsplatz – und in Ihr Leben.



USM Inos Box



Die USM Inos Boxen aus weichem Polyestervlies schonen die Metalloberfläche der USM Möbel und lassen sich vielfältig einsetzen.

*Kompakt
und multifunktional*

Ausziehtablar



Auf und zu im Nu. Ideal für spontane Arbeitsplätze und besonders kompakte Home office Lösungen: Ausziehtablar schaffen im Handumdrehen Arbeitsflächen – genau dann, wenn sie gebraucht werden.



90



91



92



93



94

*Arbeitsplätze ganz
ohne Bürolook*





96



 97

shop online



98

*Platzsparende
Lösungen*



100



99

101

Vom Sitzen
zum Stehen -
ohne Strom

USM Kitos M



Work

98

99

101

Empfang Fokus

*Hybride
Nutzung*

111

Casy study

127

Kollaboration

*Komfort
Konzentration
Kaffee*

133

Meeting

147

Stauration

Zukunftssicher

159

*Sich dem Wandel stellen
~~starre~~
Einrichtung*

*Passt sich an
jede Veränderung an
und ist daher
von bleibendem Wert*

- Individuell
- Ikonisch
- Austauschbar

102

Rundum funktionales Design

USM Empfangsbereiche kennen keine Vorder- oder Rückseite – sie sind von allen Seiten schön und funktional. Ausserdem lassen sie sich problemlos nachrüsten – zum Beispiel zur Umsetzung neuer Sicherheitsauflagen. Auch dafür hat USM eine breite Auswahl an Lösungen.

*... Weil der
erste Eindruck
zählt...*

Empfang

Einladende Begrüßung

Der Empfang ist Anlaufstelle für Mitarbeitende, heisst Besucher willkommen und sorgt für den bleibenden ersten Eindruck. Die Gestaltungsmöglichkeiten für Empfangstheken und multifunktionale Wartebereiche kennen keine Grenzen.



*Perfekte Präsentation,
robuste Oberflächen*

Glaseinsätze



Für stark beanspruchte Thekenoberflächen empfehlen sich Glaseinsätze mit rückseitiger Lackierung in den Standardfarben von USM – robust, pflegeleicht und farblich perfekt abgestimmt.

Schrägtablare



Für die ansprechende Präsentation von Firmenbroschüren am Empfang oder Magazinen im Lounge-Bereich bieten Schrägtablare die ideale Lösung. Hinter den elegant hochklappbaren Elementen verbirgt sich zudem grosszügiger Stauraum.



104



105



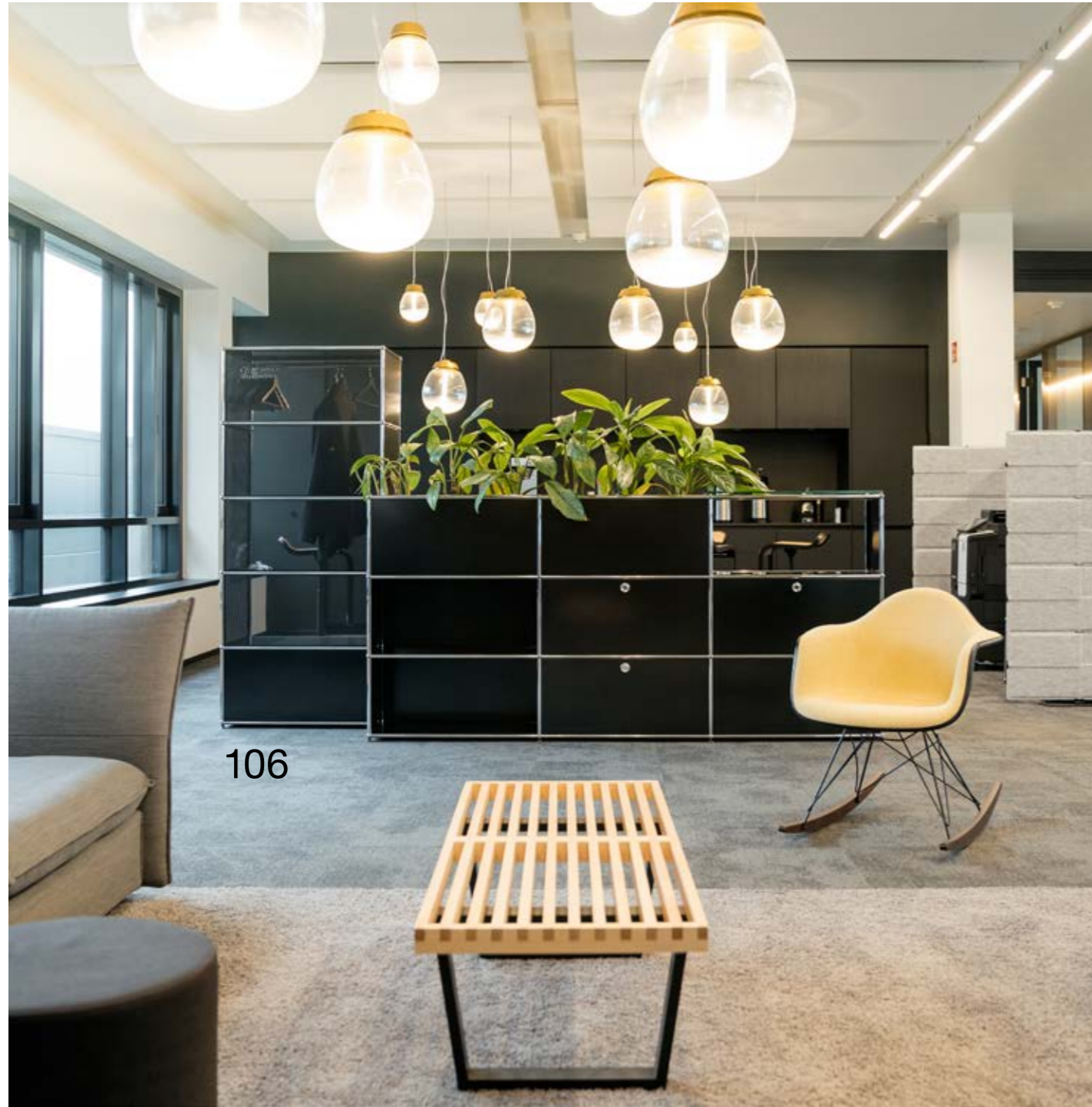

*Freistehende Lösungen -
funktional und
schön aus
jeder Richtung*



Aufgeräumtes Gesamtbild

Lange elegante Front mit multifunktionaler Rückseite und Vitrinen, in denen schöne Dinge perfekt zur Geltung kommen. Individualisieren Sie Ihre Theke mit Schubladen und Zwischentablarren für mehr Ordnung.



*Perfekt organisiert
hinter schlichten
Fronten*



108



109



110

*Multifunktionale
und modulare
Raumgliederung*

Ausdrucksstark

Hohe Regalwand, langes Sideboard und grossformatiger Tisch in eleganten Materialien: Das flexible USM Möbelbausystem passt sich ganz Ihrem Bedarf an.



111

Verleihen Sie Ihrer
Arbeitskultur starken
Ausdruck

Fokus

Massgeschneiderte Einzelarbeitsplätze

Das Chefbüro lässt sich mit USM ebenso individuell einrichten wie Hot-Desking-Arbeitsplätze mit höhenverstellbaren Tischen für ergonomisches Arbeiten. USM passt sich Ihrem Arbeitsmodus an.



Ruhe und Privatsphäre für fokussiertes Arbeiten

Akustikelement



Akustisch wirksame Metallelemente sind durch ihre Perforation und das hinterlegte Vlies nicht nur ein Hingucker, sondern verbessern auch die Raumakustik. Dasselbe gilt für USM Privacy Panels, die zudem freistehend oder als Tischaufsatz für klare Strukturen im Raum oder Rückzugszonen für konzentriertes Arbeiten sorgen.

USM Privacy Panels



113



114



Steh-/Sitzlösung

Der USM Kitos M Tisch lässt sich mechanisch in der Höhe verstellen. Sein edles schwarzes Linoleum bildet einen schönen Kontrast zu Farb-Highlights.



115

Konnektivität

Äusserst praktisch: Integrierte Adaptionpunkte vereinfachen das Ausstatten mit Accessoires wie Lampen und USB-Adaptoren, sowie den Zugang zu Kabeln unter dem schiebbaren Tischblatt.



116

**Sicher verschliessen,
einfach zugänglich machen**

Aufbewahrungsmöbel sicher verschliessen, um vertrauliche Unterlagen vor unbefugtem Zugriff zu schützen: Mit unserem elektromechanischen Schloss C können Sie auch in Abwesenheit bequem über die USM App festlegen, wer Zugang zu welchen Unterlagen bekommen soll.

117

*Akustische Optimierung
im spielerischen
Design*

USM Haller Soft Panels





118

*Die Kraft der puren
Eleganz*

119

Weg mit den Wänden

Wozu sollen Wände gut sein, wenn man Räume so effektiv und zugleich funktional unterteilen kann? Der offene Raumteiler in Enzianblau dient vielen Zwecken und fördert die Zusammenarbeit.

*Sitzend zu stehend
arbeiten – ohne
Energieaufwand*

USM KITOS M



120

Hot-Desking

An diesem langen Tisch finden Mitarbeitende nach Belieben einen freien Arbeitsplatz. Die Bildschirme sind in den Adaptionenpunkten der USM Haller Tische montiert. Einfach persönliches Laptop anschliessen und loslegen.

Passt sich Ihren Räumlichkeiten an



121



122

Nachhaltig entwickeln

think
re
design
value



Norvento erfindet seinen Arbeitsbereich neu

Mit vier Jahrzehnten Erfahrung in den Bereichen erneuerbare Energien und Energieeffizienz stellt das spanische Unternehmen Norvento Enerxía an seinem Hauptsitz sein Engagement für Innovation und Umwelt unter Beweis.

Im Jahr 2016 errichtete das Unternehmen ein Null-Energie-Gebäude in Lugo, Nordspanien, das von dem Architekten Francisco Mangado entworfen wurde.

Dieses Projekt hatte vier zentrale Anforderungen: ökologische Verantwortung, Komfort für die Mitarbeitenden, Skalierbarkeit für zukünftiges Wachstum und die Widerspiegelung der Designleidenschaft des Norvento-Präsidenten Pablo Fernández Castro.

Um diese Anforderungen zu erfüllen, entschied sich Norvento für seinen Hauptsitz für das modulare Möbelsystem von USM, bekannt für seine herausragende Modularität und Langlebigkeit.

Das System fügte sich nahtlos in den Arbeitsbereich ein und erfüllte die Erwartungen des Unternehmens an Anpassungsfähigkeit und Design.

Da sich Norvento im Laufe der Jahre vergrößert und verändert hat, hat das Unternehmen vor kurzem sein Büro umgestaltet, um sich besser an neue Arbeitsabläufe anzupassen und eine bessere Zusammenarbeit zu fördern. Anstatt die vorhandenen Möbel auszutauschen, verwandelte Norvento seinen Arbeitsbereich durch die Neukonfiguration der USM Haller Systeme in eine völlig neue Umgebung.

Die ursprüngliche Einrichtung konnte leicht demontiert und wieder aufgebaut werden, um neue Pausenbereiche, flexible Räume für die Zusammenarbeit und Sitzbereiche zu schaffen. Darüber hinaus wurde durch den Einbau von Pflanzgefäßen sowie perforierten und schallabsorbierenden Panels die Akustik verbessert und ein Umfeld geschaffen, das Wohlbefinden, Kreativität und Leistung fördert.

Als Herzstück des neu gestalteten Arbeitsbereichs von Norvento bieten sie einen Mehrwert, mehr Komfort und spiegeln das Engagement des Unternehmens für Nachhaltigkeit und Innovation wider.



Die neu konfigurierten Möbel demonstrieren die Anpassungsfähigkeit und zeitlose Qualität dieses klassischen modularen Designs.

Originales Büro 2016



Nachhaltiges Design

Während seiner Lebensdauer kann USM immer wieder neu definiert werden – das macht USM zu einem wertbeständigen Begleiter fürs Leben, über Generationen.

think
value
re
design



Mehr
spannende
Stories
entdecken:





123



Kolla- boration

Zusammenarbeit fördern

Möglichkeiten zur interdisziplinären Zusammenarbeit fördern Team-Spirit und Innovation. Kreativzonen für Brainstormings, Gruppenarbeitsplätze, Orte der Erholung und Inspiration: Mit USM schaffen Sie dynamische Lösungen mit bleibendem Wert, in denen Teams über sich hinaus wachsen.

*Interdisziplinär im Team
zu mehr Innovation*



Adaptionspunkte



*Einfach
verbunden*

Netzwerkklappen



Flächenbündig im Tischblatt eingelassene Adaptionspunkte gewährleisten eine saubere Verkabelung und nehmen im Plug-and-Play-Prinzip Zubehörteile wie Bildschirmhalter, Lampenzapfen oder USB-Anschlüsse auf.

Dezent ins Tischblatt integrierte Klappen geben Mitarbeitenden Zugang zu Strom- und Netzwerkanschlüssen.



125



126



Begegnungen ermöglichen

Moderne Arbeitsumgebungen ermöglichen es den Mitarbeitenden, selbst zu entscheiden, wie und wo sie arbeiten möchten. Ein Büro soll sowohl Raum für Austausch als auch Rückzugsmöglichkeiten für vertrauliche Gespräche bieten. Grossformatige USM Haller Tische sind ideal für Besprechungen, während mit USM Privacy Panels ruhige Zonen gestaltet und mit dem Möbelbausystem zentrale Treffpunkte eingerichtet werden können.



127

**Anpassungsfähige
Tischlandschaft**

USM Kitos Tische ermöglichen flexibles Arbeiten im Team. Die manuelle Höhenverstellung ermöglicht den mühelosen Wechsel zwischen stehender und sitzender Arbeitsposition.



Ein Tisch für viele Köpfe
Mit den drei Meter langen USM Haller Tischen lassen sich grosszügige Team-Inseln schaffen. Adaptionspunkte in den Tischoberflächen erlauben maximale Individualisierung mit smarten Accessoires wie Lampen, USB-Adaptoren oder Schutzauflagen sowie Klappen für einen direkten Netzwerkzugang.

128

Optimale Akustik
 USM Privacy Panels verbessern nachweislich die Raumakustik und werden als Raumteiler Büros mit offenem Grundriss auf.



129



130

*Modulare Zonierung -
 Freiheit jenseits starrer
 Wände*

Make it yours

Hätten Sie dieses Möbel gerne breiter, höher, tiefer? Konfigurieren Sie Ihr eigenes Möbel online.



www.usm.com

131

*Ein Team,
ein Tisch*





Tee-Auszeit

Die kompakteste Teeküche überhaupt: Sogar ein kleiner Kühlschrank findet Platz.

132



133

Snackbar
Kaffee-Station

Dieses Kompaktmöbel bietet Platz für alles, was man in der Kaffeeküche so braucht. Und wenn sich daran etwas ändert, kann es jederzeit erweitert oder umgebaut werden.

*Büros, die mit Ihnen
mitwachsen*

134



135



Extra grosser Tisch

Geniessen Sie den Komfort eines grossen, höhenverstellbaren Arbeitstisches. Der USM Kitos M Meeting ist ideal für spontane Besprechungen mit bis zu acht Personen und lässt sich spielend leicht manuell, ganz ohne Stromverbrauch, höher oder tiefer stellen.

*Für Breakout-Session
oder Board Room -
Lösungen,
die funktionieren*

Meeting

Dynamische Meetings

Ad hoc am extragrossen Stehtisch oder ganz formell im eleganten Sitzungszimmer: Anpassungsfähige Lösungen von USM verbinden Menschen und integrieren Medientechnik spielend leicht.



*Extra grosse Tische
mit manueller
Höhenverstellung*

USM Kitos M Meeting



Der USM Kitos M Meeting Tisch ist nicht nur extra gross und extrem standfest, er ist auch der erste Konferenztisch mit rein mechanischer Höhenverstellung. Seine Zugfeder, deren Lebensdauer die herkömmlichen Gasdruckfedern um ein Vielfaches übersteigt, lässt sich schnell und ohne Kraftaufwand betätigen.

Akustikelemente



Die perforierten Akustikmetallelemente mit lärmschluckendem Innenleben leisten einen wichtigen Beitrag zur Reduzierung störender Hintergrundgeräusche und tragen damit zur Verbesserung der Arbeitsumgebung bei.

*Eine gute Akustik
wertet jede
Sitzung auf*



137



138

139



Multitalent

Dieser Besprechungsbereich ist nicht nur für Videocalls, Präsentationen und Strategie-Meetings perfekt, er taugt auch für Kaffeepausen mit Kollegen.

Work

150

151

Meeting

140

**Meetings, Präsen-
tationen, Teamarbeit**

Der extra grosse Kitos M Meeting
Tisch mit manueller Höhen-
verstellung ist der ideale
Konferenz Tisch. Die Medien-
technik ist in einem Sideboard
untergebracht.

*Bringen Sie
mit Pflanzen
Leben in Ihren Raum*



141

Multimedia

Integrieren Sie grosse Bildschirme und die dazugehörige Technik in einer attraktiven Regalwand, umspielt von Pflanzen. Einzelne kleine Tische lassen sich jederzeit umstellen, sodass alle Meeting-Erfordernisse berücksichtigt werden können.



142

Work

Bringen Sie Dynamik in Ihre Meetings

Anstelle eines einzigen grossen Konferenztisches und stationären Möbeln setzen Sie auf mehrere kleine Tische und Stauraummöbel auf Rollen. So können Sie den Raum ohne hohen Aufwand und jederzeit bedarfs- und situationsgerecht umstellen.

154

155

Meeting

143

*Besonders wirksam:
akustische Elemente, die den
Schall absorbieren*



144

Treffpunkte

Mit kleinen Tischen bieten Sie in offenen Bürolandschaften praktische Inseln für Treffen und Austausch.



145

Arbeitsnischen

Das USM Haller Möbelbausystem eignet sich auch zur Schaffung von Nischen, in denen man konzentriert arbeiten und ungestört sprechen kann. Schalldämmende Akustik-elemente sorgen für die nötige Privatsphäre.

146



*Multifunktional und
charakterstark*

Stauraum

Organisation neu gedacht

Zukunftsfähiger Stauraum bedient mehrere Funktionen. Gestalten Sie Schliessfächer als Sitzbank, die zentrale Dokumentenablage als begrünte Insel. Vom mobilen Caddy übers Wandregal mit eingebautem Bildschirm bis zur raumbildenden Technikzone kann USM jeder Idee Raum geben.



Schloss C für USM Haller

Magnetische Bücherstützen



Mit dem elektromechanischen Schloss C und der dazu entwickelten USM App erhält Stauraum und die Verwaltung von Schlössern eine neue Dimension. Über die USM App lässt sich das Schloss intuitiv verwalten und spielend leicht bedienen.

*Verwalten Sie
Ihre Schliessfächer
per App*



USM Inos Ausrüstungsset



148



149





Lassen Sie den Stauraum zur lebendigen Pflanzenoase werden

151

Konnektivität
 Über die USM App lässt sich das elektromechanische Schloss C mit drei Nutzermodi intuitiv und spielend leicht bedienen. So lassen sich persönliche Gegenstände sicher verschliessen und Zugriffsrechte für Kollegen einfach verwalten.

*Persönliche Aufbewahrung
im geteilten
Open Space Office*



152



153

*Persönliche
Schliessfächer mit
zusätzlichem
Komfort*



154



Beyond

Next space

168

169

170

174

182

184

Hospitality

*Maximale
Vielseitigkeit*

Einzelhandel

*Premium-
Präsentation*

Museum

Bibliothek

*Perfekte
Organisation*

...

...

...

Fliessende Räume

Hybride Orte

and beyond...

*The sky
has no limit*







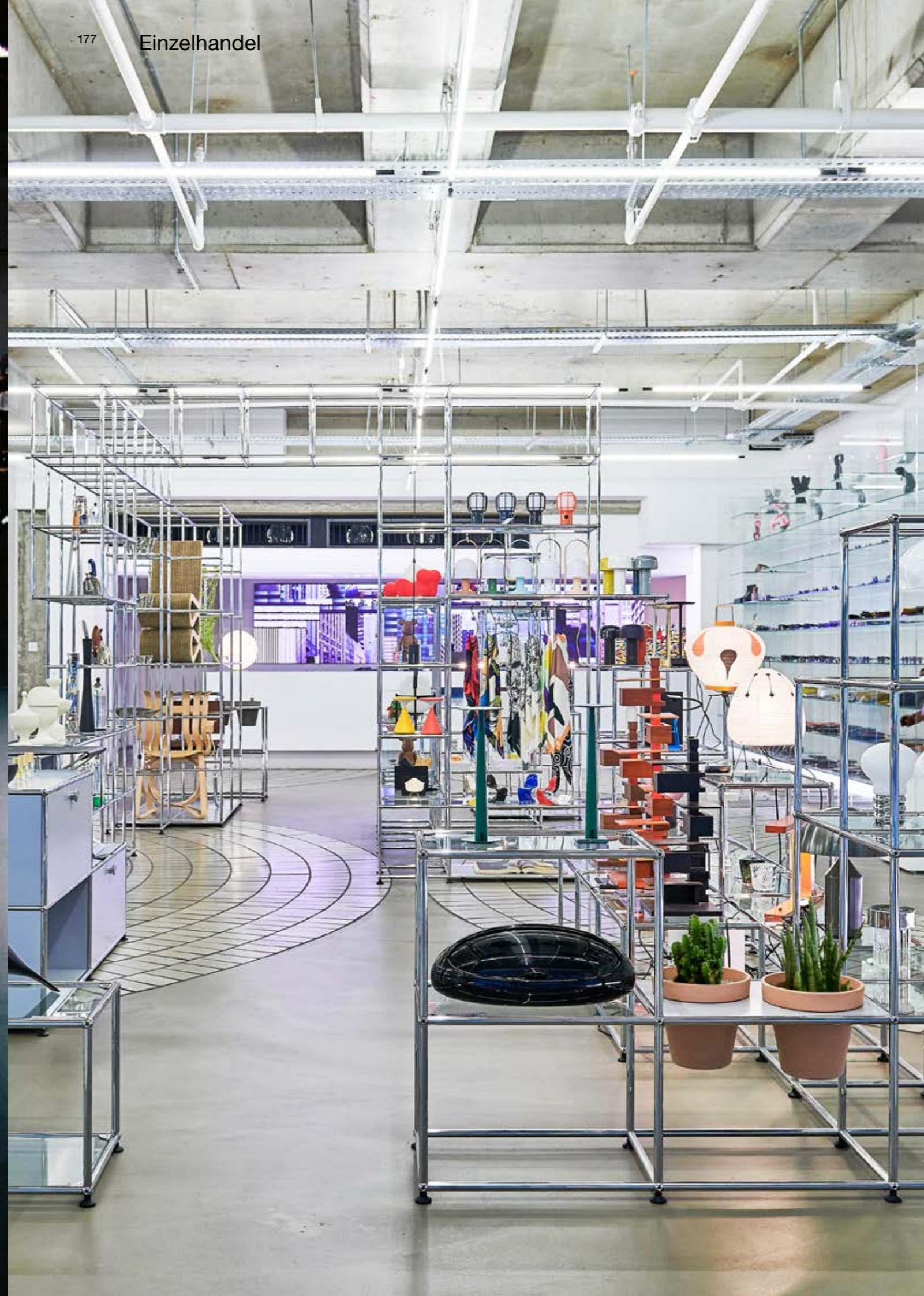







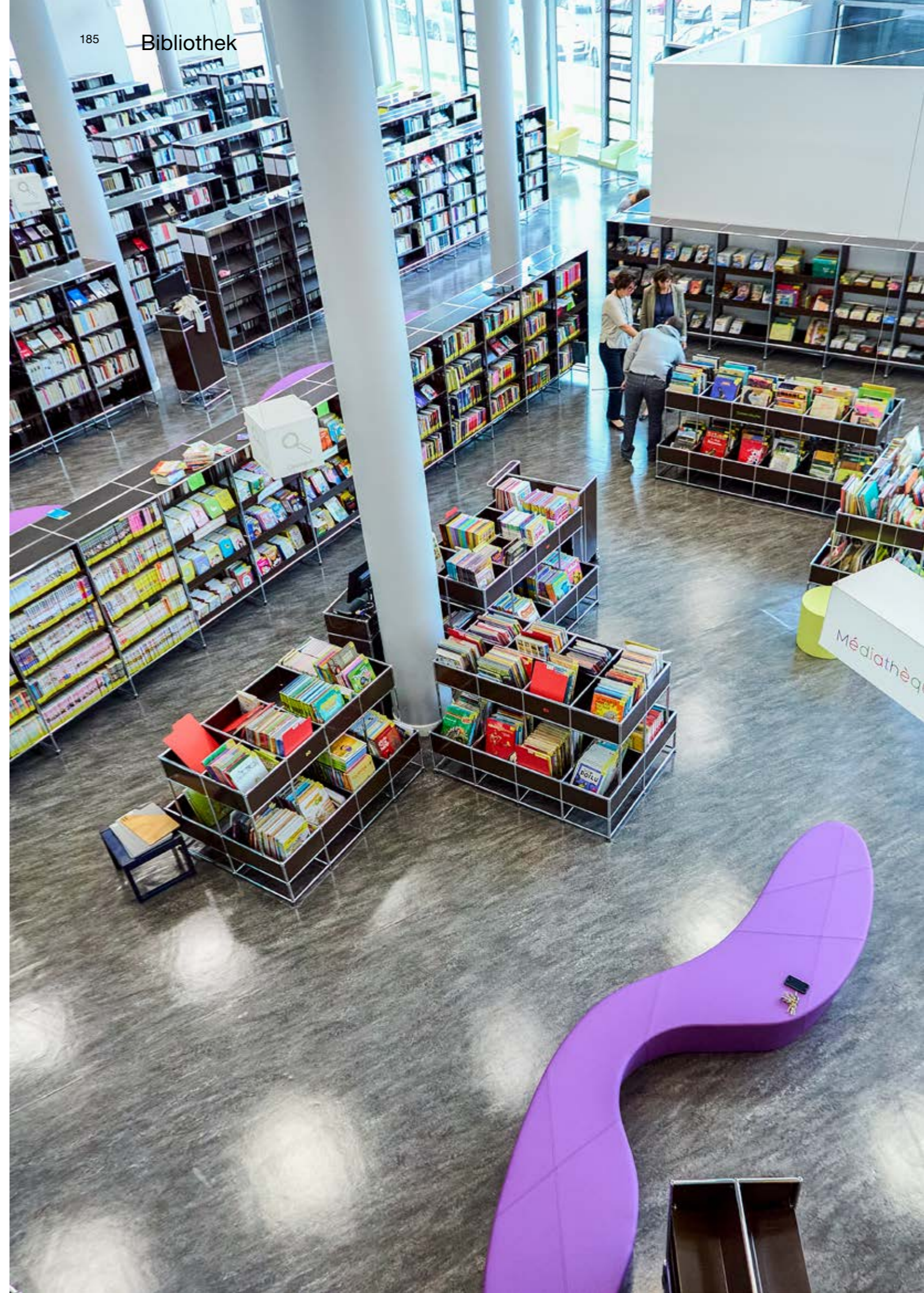

USM Haller

186

187

Der Design-Klassiker, eine Ikone – seit 1965. Das modulare Konzept vereint Funktionalität, Langlebigkeit und Nachhaltigkeit in zeitloser Ästhetik. Gestalten Sie Möbel, die ganz auf Ihre individuellen Bedürfnisse zugeschnitten sind. Zuhause, im Büro oder im öffentlichen Raum.

Klassisch-zeitlose Ästhetik, höchste Anpassbarkeit und smartes Zubehör garantieren ein langes Leben, über Generationen hinweg.

Pflanzenwelten
Raumklima



Pflanzen schaffen ein gesundes Raumklima
Mit den Pflanzenwelten für USM Haller lassen sich lebendige, immergrüne Landschaften spielend leicht in das USM Haller Möbelbausystem integrieren.

Soft
Magnetisch



Eine weiche Note für den Klassiker

Das USM Haller Soft Panel integriert durch das Phänomen des Magnetismus spielerisch eine textile Haptik in die metallene Welt des Klassikers. Verführerisch einfach – ganz ohne Montageaufwand einklicken, flippen, schieben.

Das Original
Schweizer Qualität
Modular
Zukunftsfähig
Nachhaltig



Stauraum-Management



Sicher verschliessen, einfach teilen

Mit dem elektromechanischen Schloss C und der dazu entwickelten USM App erhält Stauraum und die Verwaltung von Schlössern eine neue Dimension.

Beleuchten
Laden
Kabellos



USM Haller E

Rücken Sie die Dinge, die Sie lieben, in ein neues Licht. USM Haller E integriert Licht und USB-Ports direkt in die Möbelstruktur – nahezu unsichtbar, kabellos, dimmbar und energieeffizient. Revolutionär!

Das Möbelbausystem USM Haller bietet eine Vielzahl von Elementen in Standardgrößen an. Breiten, Tiefen und Höhen sind erhältlich in den unten aufgeführten Massen. Alle Angaben sind Achsmasse.



Ihre Sicherheit liegt uns am Herzen – informieren Sie sich jetzt über die USM Sicherheitsaspekte. www.usm.com/safety

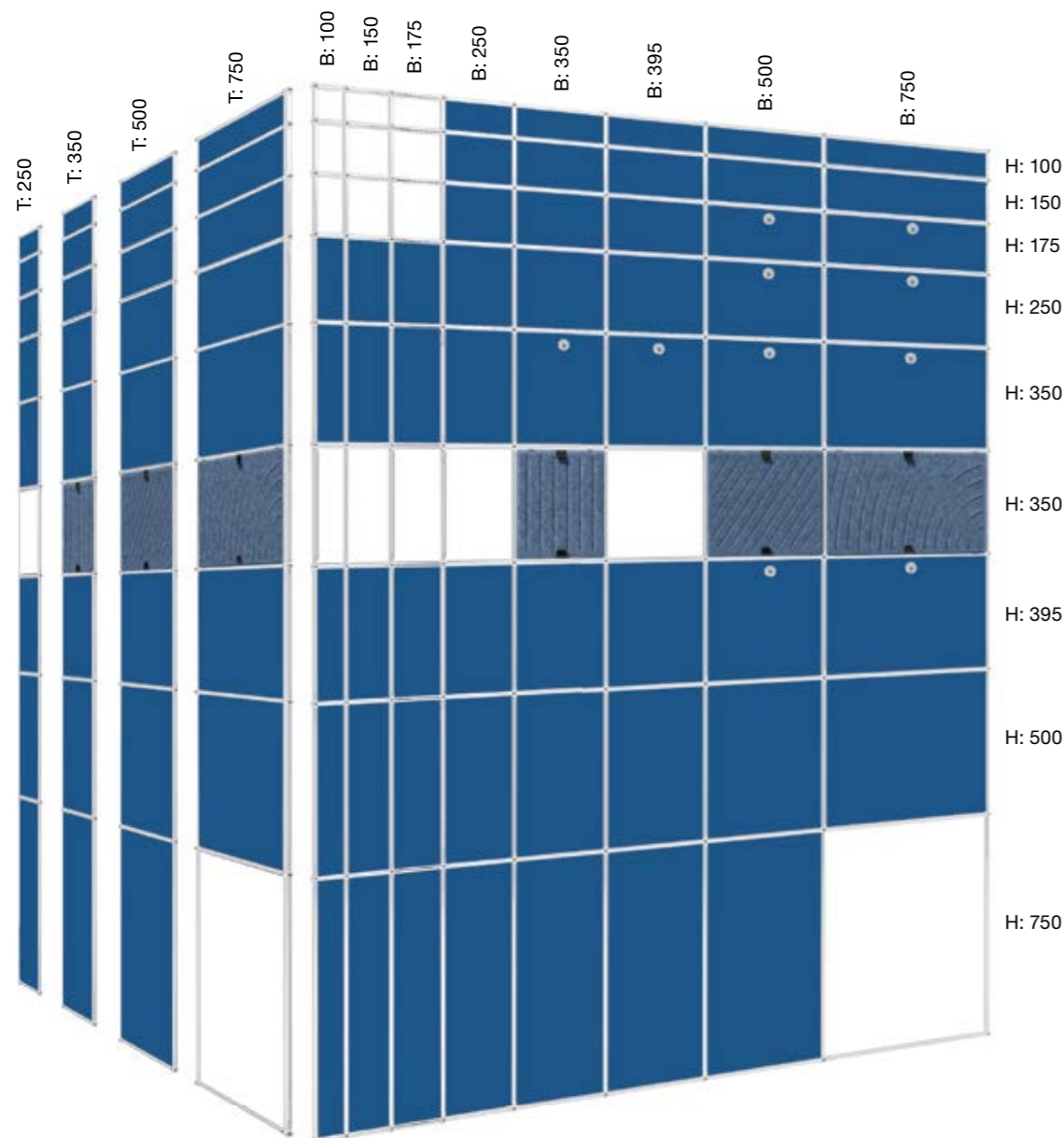
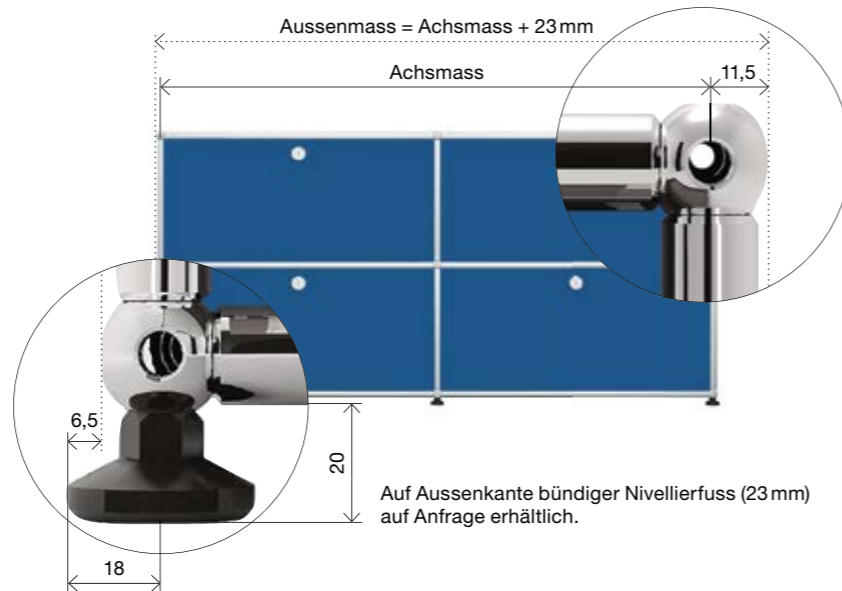

Alle Angaben in mm.

- | | | | | |
|--|--|--|---|---|
| 1 Verkleidungselement Metall | 11 USM Haller Soft Panel Magnetisch | 16 Pflanzenwelten Metallelement mit Aussparungen zur Aufnahme von Töpfen | 23 Einlegerahmen | 29 USM Inos Schubladenkasten, offen |
| 2 Verkleidungselement Glas | 12 Zwischentablar Metall | 17 Ausziehtablar Metall | 24 USM Inos Box | 30 USM Inos Schubladenkasten, geschlossen |
| 3 Akustik-element | 13 Zwischentablar Glas | 18 Schublade A5 T: 500 | 25 Bücherstütze Metall, magnetisch | 31 USM Inos Schrägfach-Set |
| 4 Verkleidungselement Metall, perforiert | 14 Schrägtablar Metall | 19 Schublade A4 T: 500 | 26 Bücherstütze für Büchertablar (T: 350) | 32 USM Inos Ausrüstungs-Set |
| 5 Einschubtür Metall optional akustisch wirksam erhältlich | 15 Hänge-registratur auf einem Ausziehtablar | 20 Schublade A7 T: 500 | 27 USM Inos DVD-Einsatz | |
| 6 Kabel-ausschnitt | | 21 Schublade A6 T: 500 | 28 USM Inos CD-Einsatz | |
| 7 Glastür | | 22 Hänge-registratur | | |
| 8 Akustik-Klapptür | | | | |
| 9 Klapptür Metall | | | | |
| 10 Ausziehtür Metall optional akustisch wirksam erhältlich | | | | |

Konfigurieren Sie Ihr individuelles USM Möbelstück online! www.usm.com



Abbildung: USM Haller in T: 500 mm. Alle Angaben in mm.

USM Haller Soft Panel

Das USM Haller Soft Panel ergänzt die Produktpalette von USM um eine weiche und spielerische Note. Die textilen Panels sind mit vier Magneten versehen und lassen sich ganz einfach in die Rohrstruktur des Möbelbausystems klicken – ohne Montageaufwand oder zusätzliche Vorrichtung. Genauso locker lassen sie sich nach oben oder unten aufklappen und in das nächste Fach flippen. Und natürlich jederzeit umdrehen oder anderswo im Möbel platzieren.

Das USM Haller Soft Panel ist gefertigt aus hochwertiger Kunstfaser, mit einem Anteil von 40% an recyceltem Meeresplastik. Leicht, stabil und gewohnt langlebig. Weich in der Haptik und warm in der Ästhetik – ein überraschender Kontrast in der metallenen Welt des Klassikers. Noch eine Besonderheit: Die Panels dämpfen Geräusche und verbessern die Raumakustik. Typisch USM: Design, Funktionalität und Nachhaltigkeit in Symbiose.

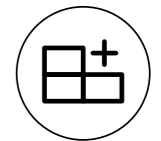

Polyesterflies mit 40% Anteil an recyceltem Meeresplastik

Ready to retrofit

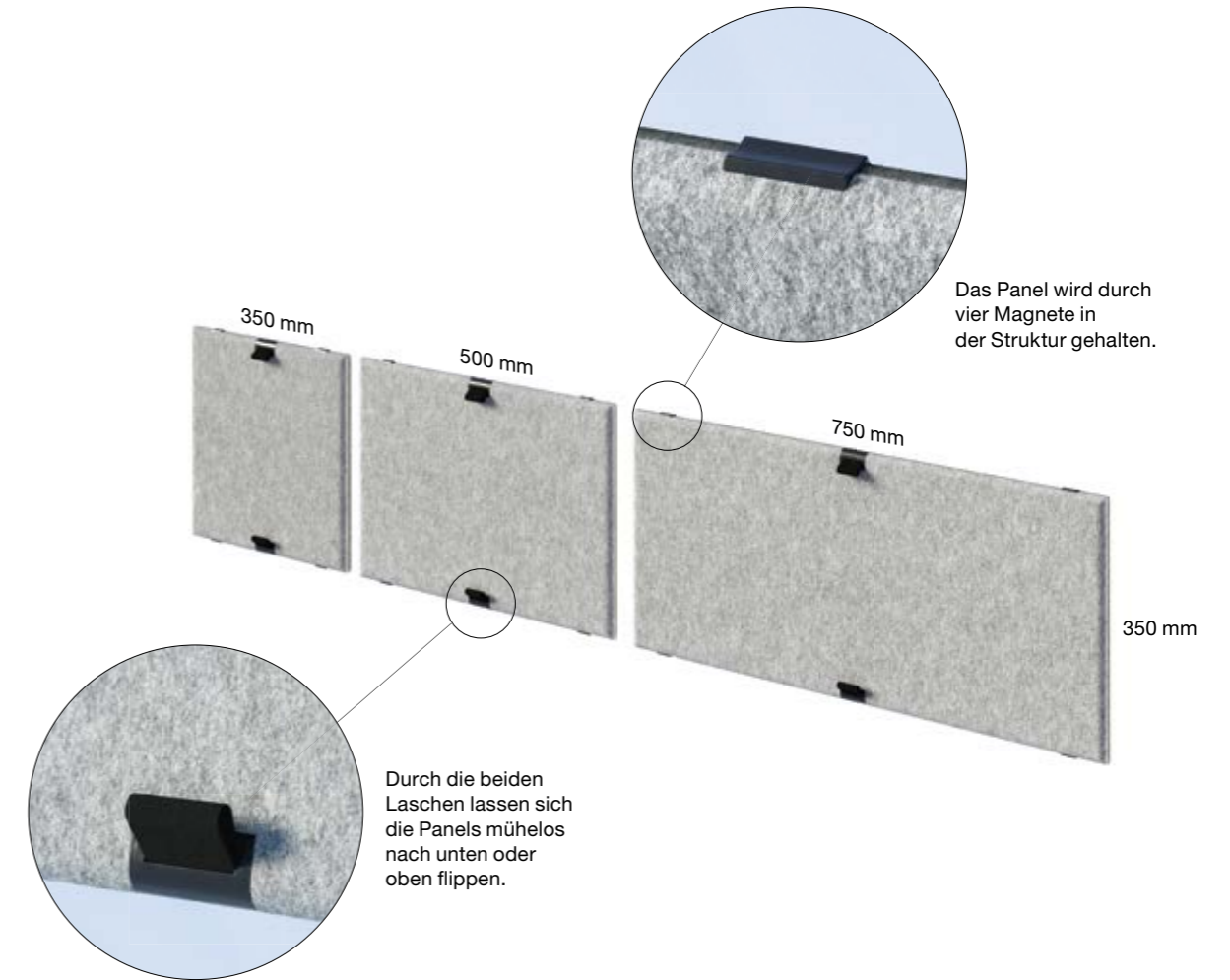

Es stehen drei Muster zur Auswahl: Rund, Diagonal und Vertikal.

Die Mono Panels sind beidseitig mit gleichem Muster – wahlweise diagonal oder rund gerillt – und einfarbig gestaltet. Erhältlich in 6 Farben.



Mono Panel rund – Seite 1



Mono Panel diagonal – Seite 1



Duo Panel vertikal – Seite 1



Mono Panel rund – Seite 2



Mono Panel diagonal – Seite 2



Duo Panel blanko – Seite 2



Das komplett oder nur teilweise mit e-Komponenten ausgestattete Möbel wird an die Stromquelle angeschlossen. Die Struktur selbst leitet mithilfe der e-Kugeln, e-Connectoren und e-Rohren den Strom (Niedervolt) im Möbel an die gewünschte Stelle. USB Charger oder Lichtquellen können in vordefinierte Aussparungen am gewünschten Ort eingeklinkt werden. Für die Abdeckung der Aussparungen ohne Licht- oder USB-Anschluss stehen auch Blindelemente zur Verfügung. An einer beliebigen Stelle in Bodennähe erfolgt die Einspeisung des Stroms. Dabei wird das Einspeisekabel an eine e-Kugel angehängt und anschliessend das Netzteil so unter das Möbel geschoben, dass nur der Bedienschalter sichtbar bleibt. Bedeutet: Die Stromführung benötigt keine Kabel, sondern ist in die Möbelstruktur integriert.

Anwendungsmöglichkeiten

- | | | |
|---|--|--|
| <p>1 Glasvitrine
Verglaste Elemente können rundum ausgeleuchtet werden.</p> <p>2 Ohne Metallverkleidung
Fächer ohne Metallverkleidung sind komplett beleuchtbar.</p> <p>3 Mit Metallverkleidung
Fächer mit Metallverkleidung sind von vorne beleuchtbar.</p> | <p>4 Fach mit Ausziehtablar
Ausleuchten des ganzen Fachs mit Ausziehtablar möglich.</p> <p>5 Klapp- und Ausziehtür
Durch die Funktion «Licht bei Fachöffnung» schaltet das Licht beim Öffnen der Tür automatisch ein.</p> <p>6 Schrägtablar
Die Präsentationsfläche wird von vorne ausgeleuchtet.</p> | <p>7 Bodenbeleuchtung
Bei einer Bodenbeleuchtung scheint das Licht im 25-Grad-Winkel unter das Möbel.</p> <p>8 Umgebungslicht
Das Licht wird horizontal nach hinten gerichtet und ermöglicht so, die Umgebung zu beleuchten und Stimmung zu erzeugen.</p> <p>9 e-USB Charger
Kann an denselben Stellen wie die e-Leuchte integriert werden.</p> |
|---|--|--|

e-Elemente

- | | | | | |
|---|---|---|--|--|
| <p>1 e-Leuchte
Dimmbar, erhältlich in Warmweiss 2700 Kelvin und Kaltweiss 5700 Kelvin. Beide mit oder ohne Funktion «Licht bei Fachöffnung». (Leistung: 1,5 Watt)</p> <p>2 e-USB Charger
Gibt eine Spannung von 5 Volt an das angeschlossene Gerät ab. (Leistung: 6,5 Watt)</p> | <p>3 e-Blindelement
Schlichtes, schwarzes e-Blindelement zum Schliessen von noch unbestückten Aussparungen. Falls ein Möbel später mit zusätzlichen e-Leuchten und e-USB Chargern ergänzt werden soll, empfiehlt sich der Einsatz von e-Rohren (verbrauchend), welche vorerst mit e-Blindelementen ausgerüstet sind.</p> | <p>4 e-Rohr (verbrauchend)
Rohre mit Aussparungen für einfach einklinkbare und auswechselbare e-Leuchten, e-USB Charger oder e-Blindelemente.

L 350,
1 Aussparung
L 500,
2 Aussparungen
L 750,
3 Aussparungen</p> | <p>5 e-Rohr (leitend)
Das e-Rohr (leitend) dient dazu, den Strom weiterzuleiten, falls an dieser Stelle keine Ein-sätze gewünscht sind. In den Längen 750, 500, 395, 350, 250 und 175 mm verfügbar.</p> <p>6 e-Kugel, e-Connector
Um den Stromfluss zu ermöglichen, wurden Kugel und Connector weiterentwickelt. Das Ausmass bleibt unverändert. Als Unterscheidungsmerkmal der Kugel dient der schwarze Isolationsring.</p> | <p>7 e-Einspeisung
Inklusive Dimmer am Bedienschalter. Transformiert die Netzspannung auf 24 Volt. (Leistung: 60 Watt)

CE

Engineered & Made in Switzerland.</p> |
|---|---|---|--|--|



Auszeichnung «Winner» des German Design Awards 2019 für herausragende Designqualität in der Kategorie Office Furniture



Gewinner des Wallpaper* Design Awards 2018



Gewinner des Focus Gold 2018 für herausragende Designqualität



Gewinner des internationalen Muuz Awards 2018 in der Kategorie «furniture»



Gewinner des FX Design Awards 2017, in der Kategorie «Lighting Product»



USM Haller Tisch

194

195

Der Klassiker schlechthin – USM Haller Tische sind stilvoll und beständig. Als zeitloser Esstisch, hoch individualisierter Arbeitstisch oder im eleganten Sitzungszimmer. Mit reduzierter Formensprache und seinen Massen harmoniert er perfekt mit dem gleichnamigen Möbelbausystem. Beine und Zargen aus verchromtem Stahl schaffen höchste Stabilität. Hochwertige und strapazierfähige Oberflächen sowie hochpräzise Verarbeitung durch Schweizer Spezialisten stellen die Langlebigkeit sicher.

Wohnen

Lounge

Essen

Home office

Büro

Meeting



USM Haller Beistelltisch

Quadratisch oder rechteckig – gestalten Sie den perfekt proportionierten Couch- oder Kaffeetisch. Wählen Sie eine Oberfläche, die sich stilvoll in Ihr Wohnzimmer oder Ihre Lounge einfügt.



USM Haller Tisch

Perfekt abgestimmt auf das USM Haller Möbelbausystem eignet sich der Tisch mit klaren Linien und vielfältigen Oberflächen fürs Büro und Home office genauso wie als Esstisch. Elegant, zeitlos, ikonisch.

Büro



USM Haller Plus

Der ideale Arbeitstisch für jedes Büro. Zwei Adaptionpunkte ermöglichen das einfache und schnelle Einstecken von Zubehör sowie eine saubere Kabelführung.



Büro

Executive office



USM Haller Advanced

Die komfortabelste Tischvariante: Das Tischblatt lässt sich nach vorne schieben und ermöglicht bequemen Zugang zur integrierten Kabelwanne. Adaptionpunkte lassen sich einfach mit Zubehör und USB-Ports bespielen.

USM Haller Tisch

196

197

Der USM Haller Tisch und der USM Haller Plus Tisch können mit einem optionalen Kabelkorb ausgerüstet werden. Der USM Haller Advanced Tisch verfügt über eine unter dem Tischblatt integrierte Kabelwanne. Optional können alle Tische mit Klappen für Netzzugang ausgestattet werden.

Standardausführung

Optionaler Kabelkorb unterhalb des Tischblattes



USM Haller

H: 740
L: 3000 / T: 1000
L: 3000 / T: 750
L: 2500 / T: 1000
L: 2500 / T: 750
L: 2250 / T: 1000
L: 2250 / T: 750
L: 2000 / T: 1000
L: 2000 / T: 750
L: 1750 / T: 1000
L: 1750 / T: 750
L: 1500 / T: 1000
L: 1500 / T: 750
L: 1250 / T: 750
L: 1250 / T: 500*
L: 1000 / T: 1000
L: 750 / T: 750

Verschiebbares Tischblatt + Adaptionpunkte

Integrierte Kabelwanne, zugänglich von oben durch Wegschieben des Tischblattes
Zwei Adaptionpunkte für Accessoires



USM Haller Advanced

H: 740
L: 2000 / T: 1000
L: 2000 / T: 750
L: 1750 / T: 1000
L: 1750 / T: 750
L: 1500 / T: 1000
L: 1500 / T: 750
L: 1250 / T: 750

Adaptionpunkte

Optionaler Kabelkorb unterhalb des Tischblattes
Zwei herausnehmbare Adaptionpunkte für Accessoires



USM Haller Plus

H: 740
L: 3000 / T: 1000
L: 3000 / T: 750
L: 2000 / T: 1000
L: 2000 / T: 750
L: 1750 / T: 1000
L: 1750 / T: 750
L: 1500 / T: 1000
L: 1500 / T: 750
L: 1250 / T: 750

Beistelltisch



USM Haller Beistelltisch

H: 370
L: 2500 / T: 1000
L: 2500 / T: 750
L: 2250 / T: 1000
L: 2250 / T: 750
L: 2000 / T: 1000
L: 2000 / T: 750
L: 1750 / T: 1000
L: 1750 / T: 750
L: 1500 / T: 1000
L: 1500 / T: 750
L: 1250 / T: 750
L: 1000 / T: 1000
L: 750 / T: 750

* Nur erhältlich in den Oberflächen Kunstharz, perlgrau, Linoleum, Nero und Fenix, Grigio Londra
Alle Angaben in mm.

Zubehör für alle USM Haller Tische

- 1 **Klappe für Netzzugang**
Im Tischblatt eingelassene, flächenbündige Klappe für einen einfachen Netzzugang, welche an zwei verschiedenen Stellen positioniert werden kann.
- 2 **Kabelmanagement**
Beim USM Haller Advanced Tisch bietet eine unter dem Tischblatt liegende Kabelwanne Stauraum und Befestigungsmöglichkeiten für sämtliche Kabel und technische Komponenten. Beim USM Haller und USM Haller Plus Tisch kann dafür ein Kabelrost eingesetzt werden.
- 3 **CPU-Halter**
Rechner unterschiedlicher Grössen können über eine einfache Haltevorrichtung unter dem Tisch eingehängt werden.
- 4 **Kabelführung**
Wird an die Tischbeine geklemmt und führt Kabel zur Steckdose.
- 5 **Gliederkette**
Nimmt Kabel auf und führt sie vom Tisch zur Steckdose. Flexibel und einstellbar auf verschiedene Längen.
- 6 **Steckdosenleiste**
Mit 2,5-m-Kabel und Schalter. Kann magnetisch an der Struktur des Tisches, in Kabelwanne bzw. Kabelrost oder am Möbel befestigt werden.*
- 7 **Flachbildschirmträger**
Bildschirme werden an den Träger geschraubt (VESA-Norm). Schwenkbar und mit Kugelgelenk zum Bildschirm. Montage auf unterschiedlichen Höhen möglich, für Bildschirme bis zu 12 kg.
- 8 **Flachbildschirm-schwenkarm**
Bildschirme werden an den höhenverstellbaren Schwenkarm mittels Befestigungsplatte (VESA-Norm) geschraubt. Stufenlos höhenverstellbar, für Bildschirme bis zu 12 kg.
- 9 **Front- und Seitenblende**
Können an der Längsseite oder seitlich unter dem Tisch angebracht werden. Für Tische mit Länge 2000, 1750, 1500, 1250 und Tiefe 1000, 750.
- 10 **Materialschwenkarm**
Bietet Platz für Schreibutensilien und kann unauffällig unter das Tischblatt geschwenkt werden.
- 11 **USM Privacy Panels**
Werden an der Längsseite angebracht und ermöglichen Individualisierung und Privatsphäre. H: 350 oder H: 700. Für Tische mit Länge 3000, 2000, 1750, 1500.

Zusätzliches Zubehör für USM Haller Plus / Advanced Tisch

- 12 **Bildschirmbügel**
Der Bügel wird in die Adaptionpunkte eingeführt, und es können bis zu zwei Bildschirme mittels Befestigungsplatte (VESA-Norm) angebracht werden (max. 2 x 12 kg). Die Bildschirme können auf unterschiedlichen Höhen montiert werden, Verstellung der Bildschirme durch Kugelgelenk.
Varianten
12a **Bildschirmbügel fix**
12b **Bildschirmbügel verstellbar**
Jeweils zwei Rasterungen nach vorne und hinten, um so den Sichtabstand anzupassen.
- 13 **USB-Adapter**
Der Adapter kann für USB-Anschlüsse A 3.0 und C verwendet werden. Er lässt sich leicht in den Adaptionpunkt einsetzen und fixieren. Verwendbar als Stromzufuhr oder für Datenübertragung.
- 14 **Lampenzapfen**
Ein optionaler Lampenzapfen zum einfachen Befestigen von ausgewählten Tischleuchten. Elektrifizierung ist durch den Adaptionpunkt möglich.

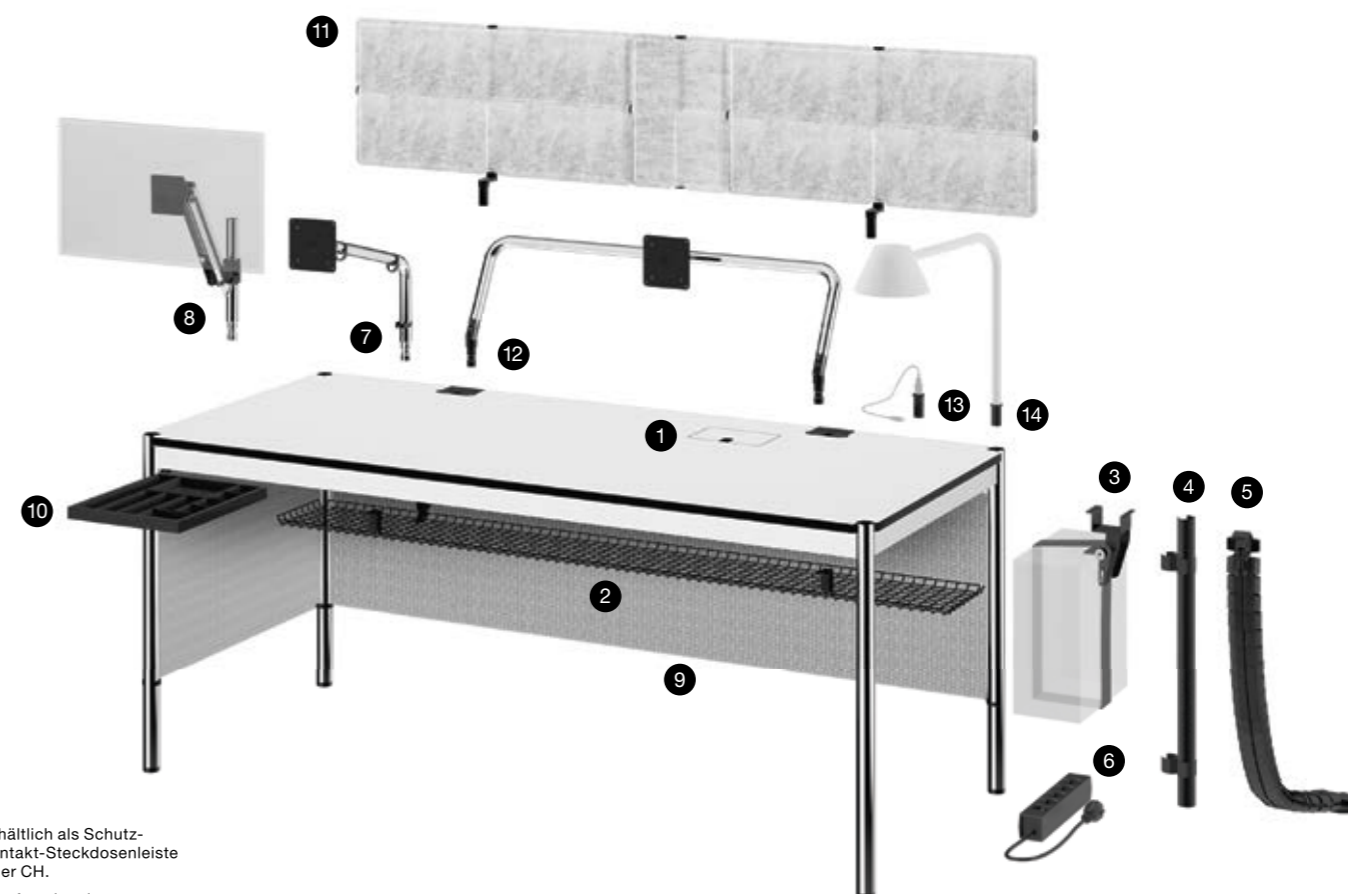

* Erhältlich als Schutzkontakt-Steckdosenleiste oder CH.
Alle Angaben in mm.

USM Kitos Tisch

Stufenlose Höhenverstellbarkeit, höchste Stabilität und individuelle Anpassbarkeit mit smartem Zubehör – jederzeit ergonomisch und effizient arbeiten. Ideal fürs Desk Sharing oder als dynamischer Einzelarbeitsplatz.

198

199

Meeting

Beistelltisch

Sit to stand



USM Kitos freistehend

Höhenverstellbar ganz ohne Strom laden die runden oder quadratischen Tische zum Gespräch im Stehen ein oder sind im nächsten Moment Sitzplatz für temporäre Mitarbeitende.

Meeting

Collaborative work

Sit to stand



USM Kitos M/E Meeting

Extragross, höhenverstellbar und äusserst standfest – perfekt als Meetingtisch und für kollaboratives Arbeiten. Optionale Klappen in der Tischoberfläche bieten schnellen Netzzugriff.

Ergonomic office

Sit to stand

Hoch individualisierbar

Desk sharing



USM Kitos M

Perfekt für den Wechsel zwischen Arbeiten im Sitzen und Arbeiten im Stehen sowie fürs Desk-Sharing: Mit patentierter Mechanik lässt sich der USM Kitos M sekundenschnell und stufenlos an die individuelle Anatomie des Nutzers anpassen. Ganz ohne Strom. Optional erhältlich als USM Kitos E mit elektronischer Höhenverstellung.

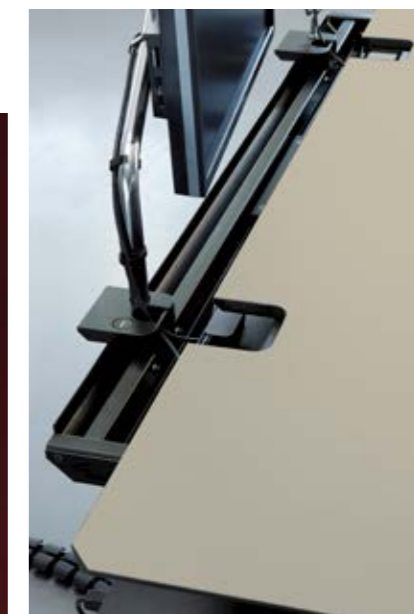

USM Kitos M/E Plus

Bei dieser Option ermöglichen zwei in die Tischoberfläche eingelassene Adaptionenpunkte das einfache Einstecken von Zubehör. Zudem lässt sich das Tischblatt für schnellen Zugang zur geräumigen Kabelwanne unter der Oberfläche nach vorne schieben.

Sit to stand



USM Kitos

Als eleganter Arbeitsplatz, Konferenztisch oder komplexe Workstation: USM Kitos ist eine technische Ikone, elektronisch stufenlos höhenverstellbar.

USM Kitos M/E Tisch

200

201

Alle Tische der USM Kitos M und E Familie bieten integrierte, smarte Lösungen für die Stromversorgung.

Warum USM Kitos M?

«M» steht für mechanisch höhenverstellbar mittels Zugfeder. Verstellzeit ca. 1 Sekunde ohne jeglichen Stromverbrauch. Der Tisch kann in Sekundenbruchteilen von einer Sitz- in eine Stehposition verstellt werden. Dabei ist die Mechanik mehr als 10 Mal schneller als eine elektronische Lösung und zudem äusserst langlebig.

Warum USM Kitos E?

Maximale Funktionalität und bestechendes Design – USM Kitos E vereint alle Ansprüche an einen modernen Arbeitsplatz: stufenlose Höhenverstellbarkeit und höchste Stabilität. Mit E1, E2 und E3 werden fixe und motorisch verstellbare Säulen unterschieden.

E1



1-teilige Säule
H: 740
mit oder ohne Mitteltraverse

E2 mit 1 Motor



2-teilige Säule
H: 700–1200
Verstellzeit ca. 30 Sek.
mit Mitteltraverse

E3 mit 2 Motoren



3-teilige Säule
H: 650–1300
Verstellzeit ca. 20 Sek.
mit Mitteltraverse

Standardausführung

Integrierte Kabelwanne unterhalb des Tischblattes



USM Kitos M

H: 700–1200
L: 1800 / T: 900
L: 1750 / T: 750
L: 1600 / T: 800

USM Kitos E

L: 1800 / T: 900
L: 1750 / T: 750
L: 1600 / T: 800
erhältlich mit den Säulentypen E1*, E2 und E3**

Verschiebbares Tischblatt

Integrierte Kabelwanne, zugänglich durch Wegschieben des Tischblattes
Zwei Adaptionpunkte für Accessoires



USM Kitos M Plus

H: 700–1200
L: 1800 / T: 900
L: 1750 / T: 750
L: 1600 / T: 800

USM Kitos E Plus

L: 1800 / T: 900
L: 1750 / T: 750
L: 1600 / T: 800
erhältlich mit den Säulentypen E1*, E2 und E3

Extragross

Integrierte Kabelwanne unterhalb des Tischblattes zugänglich von allen Seiten



USM Kitos M Meeting

H: 700–1150
L: 2500 / T: 1000
L: 2250 / T: 1000

USM Kitos E Meeting

L: 2500 / T: 1250
L: 2500 / T: 1000
L: 2250 / T: 1000
erhältlich mit den Säulentypen E1, E2 und E3

Platzsparend



USM Kitos freistehend

H: 740 oder 700 – 1110
quadratisch
L: 750 und 900
rund
Ø: 900 und 1100

Für mehr Beinfreiheit kann die Mitteltraverse auch in asymmetrischer Ausführung eingebaut werden. Ausnahme: USM Kitos M/E Meeting.

* Ohne Mitteltraverse, optional mit Mitteltraverse erhältlich.

** Als GS-geprüfte Variante erhältlich (mit 3 mm Tischkantenradius und asymmetrischer Mitteltraverse).

Alle Angaben in mm.

Zubehör für alle USM Kitos M/E Tische

1 Klappe für Netzzugang

Im Tischblatt eingelassene, flächenbündige Klappe für einen einfachen Netzzugang, welche an zwei verschiedenen Stellen positioniert werden kann.

2 CPU-Halter

Rechner unterschiedlicher Grössen können über eine einfache Haltevorrichtung wahlweise unter dem Tischblatt nach aussen oder an der Mitteltraverse nach innen oder aussen eingehängt werden.

3 Gliederkette

Nimmt Kabel auf und führt sie vom Tisch zur Steckdose. Flexibel und einstellbar auf verschiedene Längen.

4 Steckdosenleiste

Mit 2,5-m-Kabel und Schalter. Kann magnetisch an der Struktur des Tisches, in der Kabelwanne oder am Möbel befestigt werden.*

5 USM Privacy Panels

Werden an der Längsseite angebracht und ermöglichen Individualisierung und Privatsphäre. H: 350 oder H: 700. Für Tische mit Länge: 2500, 2250, 1800, 1750, 1600.

Zubehör für alle USM Kitos M/E Tische, ausser USM Kitos M/E Meeting Tische

6 Flachbildschirm-schwenkarm

Bildschirme werden an den höhenverstellbaren Schwenkarm mittels Befestigungsplatte (VESA-Norm) geschraubt. Erhältlich für USM Kitos E und M Tisch: Der Schwenkarm wird mithilfe des Universalhalters an das Tischblatt montiert. Erhältlich für USM Kitos M und E Plus: Der Schwenkarm lässt sich mit einem Aufbaurohr in einen der Adaptionpunkte einführen. Stufenlos höhenverstellbar, für Bildschirme bis zu 12 kg.

7 Frontblende

Kann an der Längsseite unter dem Tisch angebracht werden. Für Tische mit Länge: 1800, 1750, 1600.

8 Materialschale

Bietet Platz für Schreibutensilien und kann unauffällig unter das Tischblatt geschoben werden.

Zusätzliches Zubehör für USM Kitos M/E Plus Tische

9 Flachbildschirm-träger

Bildschirme werden an den Träger geschraubt (VESA-Norm), welcher sich direkt in einen der Adaptionpunkte einführen lässt. Schwenkbar und mit Kugelgelenk zum Bildschirm. Montage auf unterschiedlichen Höhen möglich, für Bildschirme bis zu 12 kg.

10 Bildschirm-bügel

Der Bügel wird in die Adaptionpunkte eingeführt und es können bis zu zwei Bildschirme mittels Befestigungsplatte (VESA-Norm) angebracht werden (max. 2 x 12 kg). Die Bildschirme können auf unterschiedlichen Höhen montiert werden, Verstellung der Bildschirme durch Kugelgelenk.

10a Bildschirm-bügel fix

Jeweils zwei Rasterungen nach vorne und hinten, um so den Sichtabstand anzupassen.

11 USB-Adapter

Der Adapter kann für USB-Anschlüsse A 3.0 und C verwendet werden. Er lässt sich leicht in den Adaptionpunkt einsetzen und fixieren. Verwendbar als Stromzufuhr oder für Datenübertragung.

12 Lampenzapfen

Ein optionaler Lampenzapfen zum einfachen Befestigen von ausgewählten Tischleuchten. Elektrifizierung ist durch den Adaptionpunkt möglich.



* Erhältlich als Schutzkontakt-Steckdosenleiste oder CH.

Alle Angaben in mm.

USM Kitos Tisch

202

203

Mit stufenloser Höhenverstellung, die elektrisch angepasst werden kann.

Rechteckig



USM Kitos Tisch
Rechteckig

Elektrisch
höhenverstellbar
H: 700–1200*
L: 1800 / T: 900
L: 1750 / T: 750
L: 1500 / T: 750
L: 900 / T: 750

Zubehör
für alle USM Kitos Tische

- 1 Flachbildschirm-schwenkarm**
Bildschirme werden an den höhenverstellbaren Schwenkarm mittels Befestigungsplatte (VESA-Norm) geschraubt. Der Schwenkarm kann mithilfe des Universalhalters am Tischblatt montiert werden. Stufenlos höhenverstellbar, für Bildschirme bis zu 12 kg.
- 2 USM Privacy Panels**
Werden an der Längsseite angebracht und ermöglichen Individualisierung und Privatsphäre. H: 350 oder H: 700. Für Tische mit Länge: 1800, 1750, 1500.
- 3 Gliederkette**
Nimmt Kabel auf und führt sie vom Tisch zur Steckdose. Flexibel und einstellbar auf verschiedene Längen.
- 4 Steckdosenleiste**
Mit 2,5-m-Kabel und Schalter. Kann magnetisch an der Struktur des Tisches, im Kabelrost oder am Möbel befestigt werden.*
- 5 CPU-Halter**
In der Höhe verstellbar, die Breite ist mit Klettband variabel. So finden Rechner in verschiedenen Größen Platz.
- 6 Kabelrost**
Für das Kabelmanagement kann ein Kabelrost eingesetzt werden. Dieser wird nicht sichtbar unter das Tischblatt gehängt.
- 7 Materialschale**
Bietet Platz für Schreibutensilien und kann unauffällig unter das Tischblatt gescho-ben werden.



*Nicht in Glas erhältlich.
Alle Angaben in mm.

* Erhältlich als Schutzkontakt Steckdosenleiste oder CH.
Alle Angaben in mm.

USM Privacy Panels

204

205

Jederzeit erweiterbar um einzelne Elemente schaffen die USM Privacy Panels spielerisch Zonen im offenen Raum und garantieren Privatsphäre. Freistehend oder als Tisch-aufsatz erhältlich.



Moderne Arbeitsbereiche

Glas, Beton, offene Räume: Traum eines jeden Architekten, Altraum für die Raumakustik. USM Privacy Panels optimieren die Akustik im Raum.

Raumakustik

Modulare Zonierung

Privatsphäre



USM Privacy Panels

206

207

USM Privacy Panels sind ein flexibles und zugleich einfach erweiterbares, modulares System, das aus einzelnen Panels zusammengesetzt wird. Die Panels bestehen aus zwei gepressten Polyestervlieshälften mit innenliegendem Rohrkreuz. Es kann freistehend wie auch als Aufsatz auf Tischen verwendet werden. So können die USM Privacy Panels zur Raumunterteilung, als Sichtschutz und als Schallabsorption eingesetzt werden.

Die Panels sind in zwei Grössen erhältlich: eine kleine Version mit den Massen 250 x 350 mm und eine grosse Version mit den Massen 750 x 350 mm. Die Dimensionen sind auf das USM Haller Möbelbausystem sowie die USM Haller und USM Kitos Tische abgestimmt. Alle Angaben sind Achsmasse.



Gewinner des German Design Award 2017



Gewinner des Design Preis Schweiz 2015/16

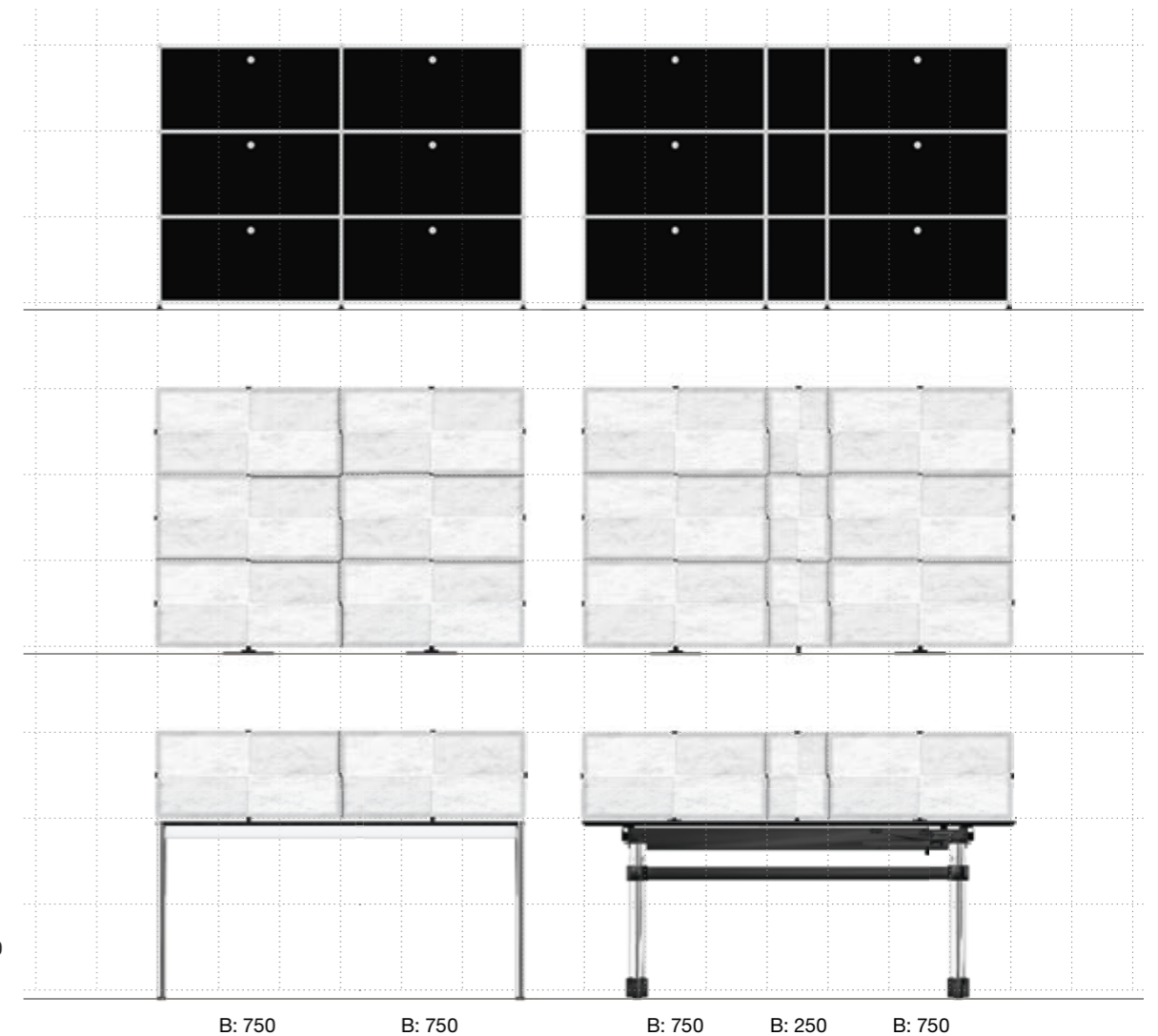
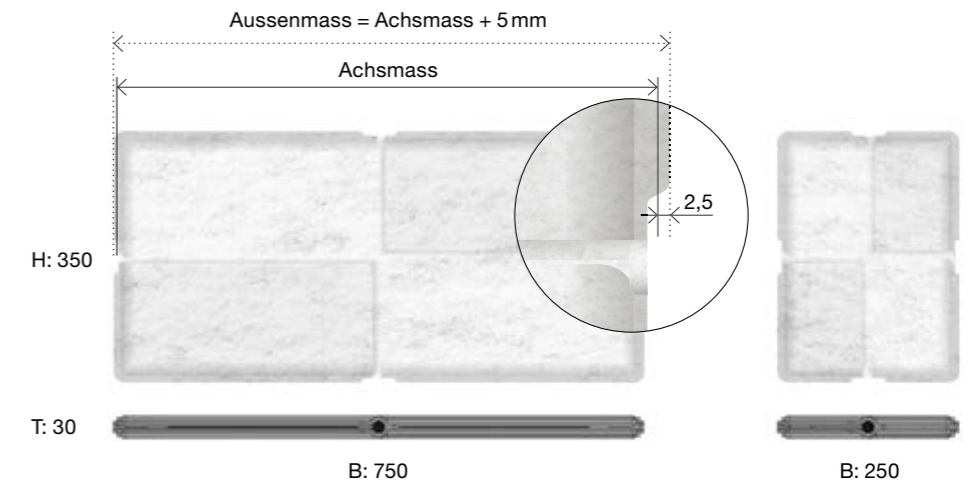

Alle Angaben in mm.

USM Inos Box

208

Die perfekte Lösung für Organisation und die Innenaufteilung Ihres USM Möbelstücks – kompakt und stapelbar.

Innenorganisation

Stapelbar



Die USM Inos Box ist für Ihren jeweiligen Bedarf in vier Größen erhältlich, abgestimmt auf die Achsmasse des USM Haller Möbelbausystems. Der Innenraum lässt sich mit Metalleinsätzen unterteilen. Die Boxen und Tablets aus Polyesterfließ sind in zwei Farben erhältlich.

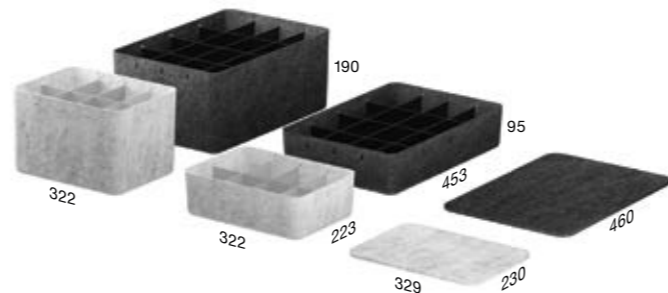

209

USM Schubladenkasten

Zur Aufnahme der kleinen Dinge fügt sich diese Ablagelösung perfekt in die USM Haller Möbelstücke ein. Mit der Wahl der Farbe setzen Sie stylische Akzente in oder auf Ihrem USM Möbel.

Innenorganisation



Die C4-Schubladenkästen sind perfekt auf die Achsmasse des USM Haller Möbelbausystems abgestimmt. Der geschlossene 5er-Schubladenkasten ist in allen 14 USM Farben erhältlich. Der offene 5er- sowie die offenen und geschlossenen 10er-Schubladenkästen sind in Graphitschwarz und Reinweiss verfügbar.



Farben und Oberflächen

210

211

USM Haller



Metall



USM Haller und USM Kitos Tische



Kunstharz

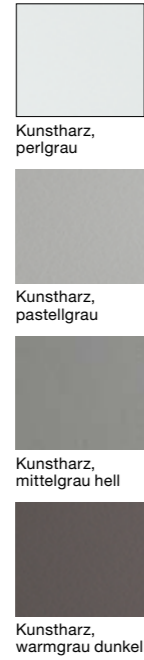

MDF, pulverbeschichtet

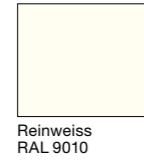

Linoleum

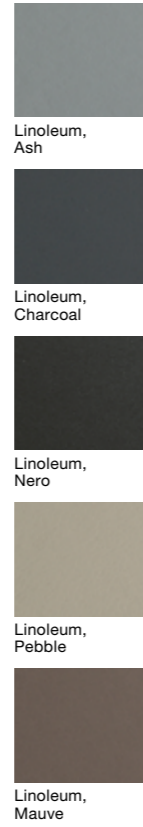

Fenix



Geölte oder lackierte Furniere

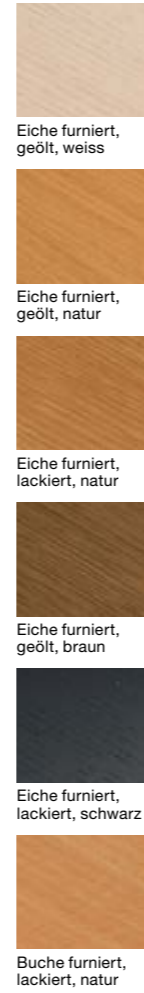

Glas, transparent



Auf Anfrage sind weitere Farben und Oberflächen erhältlich. Preis und Lieferfrist der Tischoberflächen auf Anfrage.

Die Oberfläche in Glas ist erhältlich für den USM Haller Tisch bis L: 2000 mm.

USM Haller Soft Panel

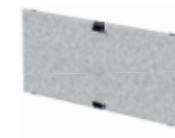

Vlies



Die Mono Panels sind beidseitig mit gleichem Muster – wahlweise diagonal oder rund gerillt – und einfarbig gestaltet.

Die Duo Panels sind einseitig vertikal gerillt, rückseitig blanko in 6 verschiedenen Farbkombinationen erhältlich.

USM Privacy Panels



Vlies



USM Inos Box



Vlies



USM Inos Schubladenkasten



Metall



Die folgenden Optionen sind nur in Graphitschwarz und Reinweiss erhältlich: USM Inos Schubladenkasten mit 5 Schubladen, offen USM Inos Schubladenkasten mit 10 Schubladen, geschlossen USM Inos Schubladenkasten mit 10 Schubladen, offen

Töpfe



Ton



- 1 **Sideboard**
B/T/H: 1523/373/740 mm
mit vier Klapptüren
- 2 **Wagen**
B/T/H: 873/523/978 mm
mit zwei Klapptüren und
einem Zwischentablar
- 3 **Sideboard**
B/T/H: 1523/373/740 mm
mit vier Klapptüren
- 4 **Sideboard**
B/T/H: 2273/373/740 mm
mit zwei Klapptüren
und einer Ausziehtür
mit Einlegerahmen
- 5 **USM Haller
Beistelltisch**
L/T/H: 750/750/370 mm
Eiche furniert, geölt, braun
- 6 **Beistellmöbel**
B/T/H: 1023/1023/540 mm
- 7 **TV-/Hi-Fi-Möbel**
B/T/H: 1523/373/390 mm
mit zwei Klapptüren,
einem Zwischentablar,
einem Kabelauslass und
USM Haller E Beleuchtung*
- 8 **Sideboard**
B/T/H: 2273/523/430 mm
mit einer Ausziehtür und
Gegengewichten
- 9.1 **Sideboard**
B/T/H: 3023/373/915 mm
mit vier Klapptüren und
vier USM Haller Soft Panels
- 9.2 **Regal**
B/T/H: 3123/373/2540 mm
mit vier Klapptüren, einer
Einschubtür, Pflanzenwelten
und acht USM Haller Soft
Panels
- 10 **Regal**
B/T/H: 2023/373/1590 mm
mit drei Klapptüren,
einer Einschubtür,
einem Zwischentablar,
Pflanzenwelten und
USM Haller E Beleuchtung*
- 11 **Regal**
B/T/H: 1523/373/2490 mm
mit sechs Klapptüren, drei
Ausziehtüren mit Einlege-
rahmen und Pflanzenwelten
- 12 **Vitrine**
B/T/H: 773/523/1090 mm
mit drei Glastüren und
USM Haller E Beleuchtung*
- 13 **Vitrine**
B/T/H: 3773/373/915 mm
mit zehn Glastüren und
USM Haller E Beleuchtung*
- 14 **Küchenmöbel**
Preis auf Anfrage
- 15 **Bar**
B/T/H: 1773/373/1040 mm
mit zwei Klapptüren
- 16 **USM Haller Tisch**
L/T/H: 1750/750/740 mm
Kunstharz, pastellgrau
- 17 **Servierwagen**
B/T/H: 773/523/575 mm
- 18 **Sideboard**
B/T/H: 1523/723/915 mm
mit sechs Klapptüren
und sechs Ausziehtüren
- 19 **Sideboard**
B/T/H: 2273/373/640 mm
mit drei Klapptüren
- 20 **Regal**
B/T/H: 5523/523/2640 mm
mit zwei Klapptüren,
mit zwei Klapptüren,
zwölf Einschubtüren und
zwanzig Ausziehtüren
mit zehn Einlegerahmen
- 21 **Regal**
B/T/H: 773/373/2040 mm
mit einer Klapptür,
einer Ausziehtür
mit Einlegerahmen und
Gegengewichten
- 22.1 **USM Haller Tisch**
L/T/H: 2000/1000/740 mm
Glas, transparent
- 22.2 **Vitrine**
B/T/H: 2523/373/1865 mm
mit vier Ausziehtüren,
acht Glastüren und
USM Haller E Beleuchtung*
- 23 **Servierwagen**
B/T/H: 773/523/675 mm
mit Pflanzenwelten
- 24.1 **Regal**
B/T/H: 2123/373/1315 mm
mit drei Klapptüren, drei
Ausziehtüren mit Einlege-
rahmen und zwei Glastüren
- 24.2 **USM Haller Tisch**
L/T/H: 2000/1000/740 mm
Linoleum, nero
- 25 **Wagen**
B/T/H: 1023/523/1030 mm
mit einer Klapptür und
zwei Ausziehtüren mit
Einlegerahmen
- 26 **Sideboard**
B/T/H: 1523/373/990 mm
mit vier Klapptüren
- 27 **Sideboard**
B/T/H: 1523/373/1090 mm
mit zwei Schrägtablaren,
vier Büchertablaren und
USM Haller E Beleuchtung*
- 28 **Regal**
B/T/H: 3123/373/1765 mm
mit sieben Klapptüren,
drei Ausziehtüren mit
Einlegerahmen,
zwei Zwischentablaren
und Pflanzenwelten
- 29 **Beistellmöbel**
B/T/H: 773/373/565 mm
mit einer Klapptür

* mit dimmbarem Licht in Kalt- oder Warmweiss

- 30 **TV-/Hi-Fi-Möbel**
B/T/H: 1523/373/430 mm
mit zwei Klapptüren
- 31 **TV-/Hi-Fi-Möbel**
B/T/H: 1523/373/430 mm
mit zwei Ausziehtüren
mit Einlegerahmen und
Gegengewichten
- 32 **TV-/Hi-Fi-Möbel**
B/T/H: 2273/523/390 mm
mit zwei Klapptüren,
einer Einschubtür und
einem Zwischentablar
- 33 **Wagen**
B/T/H: 723/373/675 mm
- 34 **Sideboard**
B/T/H: 1123/523/740 mm
mit einer Klapptür
- 35 **Regal**
B/T/H: 3373/373/1440 mm
mit einer Klapptür, vier
Ausziehtüren, Pflanzen-
welten, zwei USM Haller
Soft Panels und USM Haller
E Beleuchtung*
- 36 **USM Inos Boxen**
B/T/H: tief, 250 mm,
hoch, 250 mm mit Tablett
- 37 **Sideboard**
B/T/H: 1523/523/565 mm
mit zwei Klapptüren
- 38 **TV-/Hi-Fi-Möbel**
B/T/H: 3023/523/430 mm
mit vier Klapptüren
- 39 **Hi-Fi-Möbel**
B/T/H: 2023/523/990 mm
mit vier Ausziehtablaren
mit Hängeregistratur-
körben, einer Klapptür,
einem Zwischentablar
und Gegengewichten
- 40 **Sideboard**
B/T/H: 2273/373/740 mm
mit drei Ausziehtüren
- 41 **Regal**
B/T/H: 2973/373/1965 mm
mit vier Klapptüren,
zwei Einschubtüren,
vier Ausziehtüren
mit einem Einlegerahmen
und Kabelausschnitt
- 42 **Bett**
B/T/H: 3773/2198/1340 mm
mit zwei Klapptüren
- 43 **Sideboard**
B/T/H: 1023/373/965 mm
mit einer Ausziehtür
mit Einlegerahmen und
zwei Zwischentablaren
- 44 **Garderobe**
B/T/H: 773/373/1915 mm
mit zwei Ausziehtüren
mit Einlegerahmen
- 45 **Beistellmöbel**
B/T/H: 773/373/840 mm
mit zwei Klapptüren
- 46 **Nachttisch**
B/T/H: 523/373/565 mm
mit einer Klapptür
- 47 **Kommode**
B/T/H: 1523/523/915 mm
mit vier Schubladen
und sechs Ausziehtüren
- 48 **Sideboard**
B/T/H: 1873/373/390 mm
mit drei Klapptüren
- 49 **Kommode**
B/T/H: 773/525/1265 mm
mit einer Ausziehtür,
zwei Klapptüren
und zwei Schubladen
- 50 **Nachttisch**
B/T/H: 523/373/590 mm
mit zwei Klapptüren
- 51 **Nachttisch**
B/T/H: 523/373/565 mm
mit einer Klapptür
- 52 **Sideboard**
B/T/H: 1523/373/540 mm
mit zwei Klapptüren
- 53 **Regal**
B/T/H: 1623/373/1440 mm
mit zwei Klapptüren,
Pflanzenwelten, zwei USM
Haller Soft Panels und
USM Haller E Beleuchtung*
- 54 **Sideboard**
B/T/H: 773/373/740 mm
mit einer Klapptür
- 55 **Wagen**
B/T/H: 1023/523/1030 mm
mit einer Klapptür,
einer Ausziehtür mit
Einlegerahmen und
einem Ausziehtablar mit
Einlegerahmen
- 56 **Pult mit Spielzeugbox**
B/T/H: 1273/523/580 mm
- 57 **Sideboard**
B/T/H: 1523/373/1090 mm
mit vier Klapptüren
- 58 **Lowboard**
B/T/H: 2023/373/390 mm
mit vier Klapptüren
- 59 **Regal**
B/T/H: 3273/373/2140 mm
mit zehn Klapptüren
- 60 **Sideboard**
B/T/H: 1523/523/990 mm
mit neun Ausziehtüren
mit Einlegerahmen
- 61 **Nachttisch**
B/T/H: 523/373/565 mm
mit einer Klapptür
- 62 **Spielzeugbox**
B/T/H: 373/373/390 mm
- 63 **Sideboard**
B/T/H: 2273/723/740 mm
mit einer Klapptür,
fünf Ausziehtablaren mit
zwei Einlegerahmen
und einem Zwischentablar
- 64 **Spielzeugbox**
B/T/H: 523/523/430 mm
- 65 **Regal**
B/T/H: 1168/373/2140 mm
mit vier USM Haller
Soft Panels
- 66 **Regal**
B/T/H: 3723/373/1590 mm
mit acht Klapptüren, zwei
Ausziehtüren, zwei Auszie-
htüren mit Einlegerahmen,
zwei Einschubtüren,
einem Ausziehtablar mit
Einlegerahmen, zwei
Glastüren, zwei Zwischen-
tablaren und USM Haller E
Beleuchtung*
- 67 **Regal**
B/T/H: 3023/373/2140 mm
mit einer Klapptür
- 68 **Regal**
B/T/H: 3523/373/1790 mm
mit zehn Klapptüren
- 69 **Regal**
B/T/H: 3773/373/2140 mm
- 70 **Regal**
B/T/H: 1418/373/2915 mm
mit vier Klapptüren und
zwei USM Haller Soft Panels
- 71 **Regal**
B/T/H: 1523/373/2215 mm
mit vier Klapptüren,
drei Ausziehtüren mit
Einlegerahmen,
einer Einschubtür und
USM Haller E Beleuchtung*
- 72 **Regal**
B/T/H: 1273/373/1440 mm
mit zwei Klapptüren mit
USM Haller Schloss C und
vier USM Haller Soft Panels
- 73 **Regal**
B/T/H: 2273/373/1440 mm
mit drei Klapptüren
und drei Ausziehtüren
- 74 **Regal**
B/T/H: 3273/373/1965 mm
mit drei Klapptüren
und einer Einschubtür
- 75 **Regal**
B/T/H: 523/373/1590 mm
mit zwei Klapptüren
und einer Ausziehtür mit
Einlegerahmen
- 76 **Regal**
B/T/H: 1023/373/1765 mm
mit zwei Klapptüren, zwei
Ausziehtüren mit Einlege-
rahmen, einer Einschubtür,
zwei Glastüren, einem
Zwischentablar und
USM Haller E Beleuchtung*
- 77 **Sideboard**
B/T/H: 1523/373/890 mm
mit zwei Ausziehtüren
und Gegengewichten
- 78 **Kommode**
B/T/H: 773/373/1090 mm
mit drei Klapptüren
- 79 **Vitrine**
B/T/H: 1023/373/1340 mm
mit zwei Glastüren
und zwei Klapptüren
- 80 **Rollkorpus**
B/T/H: 523/373/605 mm
mit drei Ausziehtüren
mit drei Schubladen
und Gegengewichten
- 81 **Rollkorpus**
B/T/H: 773/523/755 mm
mit einer Klapptür,
zwei Ausziehtüren, einem
Einlegerahmen oben
und Gegengewichten
- 82 **Sideboard**
B/T/H: 1523/373/430 mm
mit zwei Klapptüren,
einem Zwischentablar und
einem Kabelausschnitt
- 83 **Sideboard**
B/T/H: 1523/373/740 mm
mit vier USM Haller Soft
Panels
- 84 **Sideboard**
B/T/H: 1023/373/815 mm
mit zwei Klapptüren
- 85 **Beistellmöbel**
B/T/H: 773/373/565 mm
mit einer Klapptür
- 86 **Regal**
B/T/H: 523/373/1790 mm
mit drei USM Haller Soft
Panels
- 87 **Regal**
B/T/H: 2023/373/1870 mm
mit fünf Klapptüren, drei
Ausziehtüren mit Einlege-
rahmen und Pflanzenwelten
- 88 **Sideboard**
B/T/H: 2023/373/990 mm
mit drei Klapptüren,
einem Zwischentablar,
einem Ausziehtablar
und Pflanzenwelten
- 89 **Schreibtisch**
B/T/H: 1123/523/1790 mm
mit zwei Klapptüren
- 90 **Regal**
B/T/H: 1523/373/1090 mm
mit vier Ausziehtüren
mit Hängeregistraturkörben
- 91 **Regal**
B/T/H: 3523/373/1790 mm
mit dreizehn Klapptüren
- 92 **USM Haller Tisch**
L/T/H: 1500/750/740 mm
Kunstharz, perlgrau
- 93 **Rollkorpus**
B/T/H: 1023/373/605 mm
mit vier Klapptüren
- 94 **Schreibtisch**
B/T/H: 2623/523/1090 mm
mit drei Klapptüren und
einem Ausziehtablar
- 95.1 **Wagen**
B/T/H: 773/373/780 mm
mit einer Klapptür und
einem Ausziehtablar
- 95.2 **USM Haller Tisch**
L/T/H: 1500/750/740 mm
Linoleum, nero
- 95.3 **Rollkorpus**
B/T/H: 418/523/605 mm
mit drei Schubladen
und Gegengewichten
- 95.4 **Regal**
B/T/H: 1024/373/1590 mm
mit vier Klapptüren
und sechs Glastüren
- 96.1 **USM Haller Tisch**
L/T/H: 1750/750/740 mm
Linoleum, Charcoal
- 96.2 **Rollkorpus**
B/T/H: 418/523/605 mm
mit zwei Schubladen und
Gegengewichten
- 97 **Schreibtisch**
B/T/H: 1168/523/740 mm
mit einer Klapptür
- 98 **Regal**
B/T/H: 773/373/1090 mm
mit drei Klapptüren
- 99 **Rollkorpus**
B/T/H: 418/523/605 mm
mit zwei Schubladen
und Gegengewichten
- 100 **Regal**
B/T/H: 773/373/1790 mm
mit zwei Klapptüren,
einem Zwischentablar,
einer Ausziehtür mit
Einlegerahmen und einem
USM Haller Soft Panel
- 101.1 **Regal**
B/T/H: 2023/373/2390 mm
mit drei Klapptüren,
zwei Glastüren und
Pflanzenwelten
- 101.2 **USM Kitos M**
L/T/H:
1800/900/700–1200 mm
Linoleum, Pebble
- 101.3 **Rollkorpus**
B/T/H: 418/523/605 mm
mit drei Schubladen
und Gegengewichten



Preisliste

Scannen Sie den QR Code,
um zur Preisliste zu gelangen.

- 102.1 **Rezeption**
B/T/H: 2973/1873/1690 mm
mit einem Schrägtablar
- 102.2 **USM Haller Tisch**
L/T/H: 2250/750/740 mm
Kunstharz, pastellgrau
- 103.1 **Rezeption**
B/T/H: 2268/1123/990 mm
mit zwei Ausziehtüren mit
Einlegerahmen und
drei Kabelausschnitten
- 103.2 **USM Haller Tisch**
L/T/H: 3000/750/740 mm
Kunstharz, perlgrau
- 104 **Barrierefreie
Rezeption**
B/T/H: 3023/773/1090 mm
mit einer Klapptür,
zwei Schubladen A6,
einem Ausziehtablar und
drei Schrägtablaren
- 105.1 **Sideboard**
B/T/H: 2523/373/740 mm
mit drei Klapptüren,
einer Glastür, zwei Schräg-
tablaren und Pflanzenwelten
- 105.2 **Beistelltisch**
L/T/H: 773/523/390 mm
- 106 **Sideboard/Garderobe**
B/T/H: 3023/873/1790 mm
mit fünf Klapptüren
- 107 **Theke**
B/T/H: 2523/873/1090 mm
mit einer Klapptür,
einem Ausziehtablar und
einem Schrägtablar
- 108 **Rezeption**
B/T/H: 4873/1773/1090 mm
mit zwei Ausziehtüren mit
Hängeregistratureinsatz,
vier Ausziehtablaren,
vier Schubladen und
zwei Glastüren
- 109 **Beistelltisch**
B/T/H: 523/523/390 mm
- 110 **Regal**
B/T/H: 3373/1073/2490 mm
mit acht Klapptüren,
vier Schrägtablaren,
einem Zwischentablar
und Pflanzenwelten
- 111.1 **Regal**
B/T/H: 3773/373/2440 mm
mit acht Klapptüren
und Pflanzenwelten
- 111.2 **USM Haller Tisch
Advanced**
L/T/H: 2000/1000/740 mm
mit Schwenkarm für
Flachbildschirm
Linoleum, Mauve
- 111.3 **Rollcontainer**
B/T/H: 418/523/605 mm
mit drei Schubladen und
Gegengewichten
- 111.4 **Sideboard**
B/T/H: 3023/373/740 mm
mit zwei Klapptüren und
zwei Ausziehtüren
- 112.1 **USM Haller Tisch**
L/T/H: 2000/750/740 mm
Linoleum, pebble
- 112.2 **Sideboard**
B/T/H: 773/373/740 mm
mit einer Klapptür,
einem Zwischentablar
und einer Ausziehtür
mit Einlegerahmen
- 113.1 **USM Haller Tisch**
L/T/H: 3000/750/740 mm
mit USM Privacy Panels
Linoleum, Charcoal
- 113.2 **Regal**
B/T/H: 773/373/1340 mm
mit zwei Klapptüren und
Pflanzenwelten
- 114.1 **Regal**
B/T/H: 1773/418/2140 mm
mit einer Klapptür,
einer Ausziehtür mit
Einlegerahmen und
zwei Ausziehtablaren
mit Einlegerahmen
- 114.2 **USM Kitos M Plus**
L/T/H:
1750/750/700–1200 mm
Linoleum, Pebble
- 115.1 **Regal**
B/T/H: 773/373/1790 mm
mit einer Ausziehtür
mit Einlegerahmen,
drei Klapptüren
und einer Einschubtür
- 115.2 **USM Kitos M Plus**
L/T/H:
1750/750/700–1200 mm
mit USB-A-Adapter
Linoleum, Nero
- 116.1 **USM Haller Tisch Plus**
L/T/H: 1750/750/740 mm
Eiche furniert, geölt, braun
- 116.2 **Regal**
B/T/H: 1523/373/915 mm
mit zwei Ausziehtüren,
vier Ausziehtablaren,
Schloss C und Pflanzen-
welten
- 117.1 **Z-Möbel**
B/T/H: 3623/1473/1440 mm
mit acht Klapptüren,
einem Zwischentablar,
Pflanzenwelten und
elf USM Haller Soft Panels
- 117.2 **USM Kitos M Plus**
L/T/H:
1800/900/700–1200 mm
Kunstharz, perlgrau
- 118.1 **Sideboard**
B/T/H: 2273/373/1340 mm
mit neun Klapptüren
- 118.2 **USM Haller Tisch**
L/T/H: 1750/750/740 mm
MDF, pulverbeschichtet
- 118.3 **Rollkorpus**
B/T/H: 418/523/605 mm
mit drei Schubladen und
Gegengewichten
- 118.4 **Sideboard**
B/T/H: 3773/373/990 mm
mit zehn Klapptüren
- 119 **USM Kitos M Plus**
L/T/H:
1750/750/700–1200 mm
MDF, pulverbeschichtet
- 120 **USM Haller Tisch Plus**
L/T/H: 3000/750/740 mm
mit zwei verstellbaren
Flachbildschirmbügeln,
zwei USB-C-Adaptern
und zwei Kabelrosten
Kunstharz, perlgrau
- 121.1 **Regal**
B/T/H: 6023/723/2665 mm
mit sechs Klapptüren,
sieben Ausziehtüren mit
Einlegerahmen und
vier USM Haller Soft Panels
- 121.2 **USM Kitos M Plus**
L/T/H:
1750/750/700–1200 mm
Linoleum, Nero
- 122 **Sideboard**
B/T/H: 3023/373/1090 mm
mit neun Klapptüren,
akustisch wirksam
- 123 **Regal**
B/T/H: 3023/1873/1485 mm
mit fünf Klapptüren und
Pflanzenwelten
- 124.1 **USM Haller Tisch**
L/T/H: 2000/1000/740 mm
Fenix, Grigio Londra
- 124.2 **Regal**
B/T/H: 4523/523/1790 mm
mit Pflanzenwelten
- 124.3 **USM Haller Tisch Plus**
L/T/H: 3000/750/740 mm
mit USM Privacy Panels
Fenix, Grigio Londra
- 124.4 **Regal**
B/T/H: 4523/373/1440 mm
mit zehn Klapptüren
- 125.1 **USM Privacy Panels**
B/T/H: 2250/1500/1440 mm
- 125.2 **Caddy**
B/T/H: 523/523/1130 mm
mit zwei zwei Klapptüren
- 125.3 **USM Haller Tisch**
L/T/H: 2000/1000/740 mm
Fenix, Grigio Londra

- 126.1 **Bank mit Stauraum**
B/T/H: 5273/723/740 mm
mit drei Klapptüren
- 126.2 **USM Haller Tisch**
L/T/H: 3000/1000/370 mm
Kunstharz, pastellgrau
- 127 **USM Kitos M Plus**
L/T/H:
1750/750/700–1200 mm
Linoleum, Ash
- 128.1 **USM Haller Tisch Plus**
L/T/H: 3000/750/740 mm
mit zwei Klappen für
den Netzwerkzugang
und zwei Kabelrosten
Linoleum, Ash
- 128.2 **Rollcontainer**
B/T/H: 418/523/530 mm
mit drei Schubladen und
Gegengewichten
- 128.3 **Regal**
B/T/H: 1523/723/740 mm
mit zwei Ausziehtüren
- 129.1 **USM Privacy Panels**
B/T/H: 3750/2250/1440 mm
- 129.2 **USM Haller Tisch Plus**
L/T/H: 3000/750/740 mm
mit einem USB-A-Adapter
Kunstharz, perlgrau
- 130 **USM Haller Tisch**
L/T/H: 2000/1000/740 mm
Fenix, nero ingo
- 131.1 **USM Haller Tisch**
L/T/H: 1500/750/740 mm
Fenix, nero ingo
- 131.2 **Sideboard**
B/T/H: 5273/723/740 mm
mit vier Klapptüren
- 132 **Servierwagen**
B/T/H: 1023/523/960 mm
mit einer Ausziehtür
mit Einlegerahmen, zwei
Zwischentablaren und
zwei Kabelausschnitten
- 133 **Imbissbar**
B/T/H: 3773/373/2365 mm
mit fünf Klapptüren
und vier Ausziehtüren
mit Einlegerahmen
- 134.1 **Wagen**
B/T/H: 523/523/705 mm
- 134.2 **USM Kitos E**
L/T/H:
1750/750/650–1300 mm
Eiche furniert, lackiert
- 134.3 **Sideboard**
B/T/H: 3023/523/1190 mm
mit fünf Klapptüren,
vier Ausziehtüren
mit Einlegerahmen und
sechzehn Schubladen
- 135 **USM Kitos M Meeting**
L/T/H:
2250/1000/700–1150 mm
mit zwei Klappen für
den Netzwerkzugang
Linoleum, Pebble
- 136.1 **USM Haller Tisch**
L/T/H: 1500/750/740 mm
Linoleum, Nero
- 136.2 **Sideboard**
B/T/H: 3773/373/740 mm
mit zehn Klapptüren
- 137.1 **Regal**
B/T/H: 3773/373/1440 mm
mit zwei Klapptüren und
vier Einschubtüren
- 137.2 **USM Kitos M Meeting**
L/T/H:
2500/1000/700–1150 mm
Eiche furniert, lackiert, natur
- 137.3 **Caddy**
B/T/H: 523/373/1030 mm
mit zwei Klapptüren
und Gegengewichten
- 138.1 **USM Haller Tisch**
L/T/H: 3000/1000/740 mm
Buche furniert, lackiert,
natur
- 138.2 **Regal**
B/T/H: 1523/373/640 mm
mit sechs Klapptüren
- 139 **USM Kitos M Meeting**
L/T/H:
2250/1000/700–1150 mm
Kunstharz, perlgrau
- 140.1 **Servierwagen**
B/T/H: 773/523/575 mm
- 140.2 **Sideboard**
B/T/H: 2523/373/740 mm
mit vier Klapptüren
- 140.3 **USM Kitos M Meeting**
L/T/H:
2500/1000/700–1150 mm
mit zwei Klappen für den
Netzwerkzugang
Kunstharz, warmgrau dunkel
- 141.1 **Regal**
B/T/H: 6123/723/2815 mm
Dieses Möbel enthält teil-
weise Spezialteile – unsere
Handelspartner beraten
Sie gerne.
- 141.2 **USM Haller Tisch**
L/T/H: 750/750/740 mm
Linoleum, Nero
- 142 **USM Haller Tisch**
L/T/H: 2000/1000/740 mm
Kunstharz, Perlgrau
- 143.1 **USM Kitos M Meeting**
L/T/H:
2500/1000/700–1150 mm
mit zwei Klappen für den
Netzwerkzugang
Fenix Nero Ingo
- 143.2 **Regal auf Rollen**
B/T/H: 1873/768/1480 mm
mit zwei Klapptüren,
akustisch wirksam und
Pflanzenwelten
- 144 **USM Kitos freistehend**
L/T/H:
750/750/700–1110 mm
Kunstharz, Perlgrau
- 145 **USM Kitos freistehend**
L/T/H:
900/900/700–1110 mm
Kunstharz, Perlgrau
- 146 **Regal**
B/T/H: 4523/373/1440 mm
mit sechs Klapptüren
und zwölf Schrägtablaren
- 147 **Regal**
B/T/H: 2023/548/1740 mm
mit zwei Klapptüren
- 148 **Sideboard auf Rollen**
B/T/H: 1473/373/1130 mm
mit sechs Klapptüren
- 149 **Regal**
B/T/H: 3023/723/1940 mm
mit vier Ausziehtüren mit
Hängeregistraturkörben,
zwei Einschubtüren
und sieben Büchertablaren
- 150 **Regal**
B/T/H: 5273/373/2185 mm
mit sieben Klapptüren
- 151 **Regal**
B/T/H: 2273/1523/2490 mm
mit vierzehn Klapptüren
und Pflanzenwelten
- 152 **Rollwagen**
B/T/H: 523/373/1030 mm
mit zwei Klapptüren
- 153 **Rollwagen**
B/T/H: 523/373/780 mm
mit einer Klapptür
- 154.1 **Schliessfächer**
B/T/H: 3523/373/535 mm
mit sieben Klapptüren
- 154.2 **Schliessfächer**
B/T/H: 4023/373/535 mm
mit acht Klapptüren



Preisliste

Scannen Sie den QR Code,
um zur Preisliste zu gelangen.

Schweiz

USM U. Schärer Söhne AG
Thunstrasse 55, 3110 Münsingen
Telefon +41 31 720 72 72, info.ch@usm.com

Deutschland

USM U. Schärer Söhne GmbH
Siemensstrasse 4a, 77815 Bühl
Telefon +49 7223 80 94 0, info.de@usm.com

Frankreich

USM U. Schaerer Fils SA, Paris Showroom
23, rue de Bourgogne, 75007 Paris
Telefon +33 1 53 59 30 37, info.fr@usm.com

Grossbritannien

USM U. Schaerer Sons Ltd., London Showroom
Marylebone Square, 12 Cramer Street
London W1U 4EA
Telefon +44 207 183 3470, info.uk@usm.com

USA

USM U. Schaerer Sons Inc., New York Showroom
28-30 Greene Street, New York, NY 10013
Telefon +1 212 371 1230, info.us@usm.com

Japan

USM U. Schaerer Sons K.K., Tokyo Showroom
Meiji Yasuda Seimei Building 1-2F
2-1-1 Marunouchi, Chiyoda-ku, Tokyo 100-0005
Telefon +81 3 6635 9420, info.jp@usm.com

China

USM Trading (Shanghai) Co. Ltd., Shanghai Showroom
Building C, 2F, Room 201, No. 12 Yongyuan Road
Jing'an District, Shanghai 200040
Telefon +86 189 3977 2732, info.cn@usm.com

Alle anderen Länder:
Kontaktieren Sie bitte
USM Schweiz.



Unsere Lebensrealitäten sind permanentem Wandel ausgesetzt – geprägt von neuen Herausforderungen, sich verändernden Arbeitskulturen und einem Lebensstil, der sich über die Zeit hinweg weiterentwickelt. Gleichzeitig lösen sich die Grenzen zwischen Wohnen und Arbeiten zunehmend auf – ebenso wie die klare Trennung zwischen spezifisch und hybrid genutzten öffentlichen und halböffentlichen Räumen.

USM begegnet dieser Dynamik seit über 60 Jahren mit einem modularen Möbelbausystem, das sich dem persönlichen Stil, individuellen Ansprüchen und räumlichen Gegebenheiten schon in der Gestaltungsphase perfekt anpassen und über Generationen hinweg verändern lässt.

Das offene System inspiriert zu hochgradig individuellen Lösungen – so spielerisch, vielseitig und einzigartig wie die Menschen, die es nutzen. Von kompakten Designklassikern für den Alltag bis hin zu multifunktionalen Raumelementen in hybriden Räumen.

In herausragender Schweizer Qualität gefertigt steht USM für werthaltige Begleiter im Wandel, ob zu Hause, im Büro oder überall darüber hinaus.

*Design
your own*